

MATEMATIKAI KOMPETENCIATERÜLET „B”

Magyar nyelv
8. évfolyam

TANULÓI MUNKAFÜZET

Készítették: Efné Nagy Zsuzsanna
Gyuricza Zsolt

A kiadvány KHF/4416-12/2008. engedélyszámon 2008.11.25. időponttól
tankönyvi engedélyt kapott
Educatio Kht. Kompetenciafejlesztő oktatási program kerettanterv

A kiadvány a Nemzeti Fejlesztési terv Humánerőforrás-fejlesztési Operatív Program 3.1.1. központi program (Pedagógusok és oktatási szakértők felkészítése a kompetencia alapú képzés és oktatás feladataira) keretében készült, a sulinova oktatási programcsomag részeként létrejött tanulói információhordozó. A kiadvány sikeres használatához szükséges a teljes oktatási programcsomag ismerete és használata.
A teljes programcsomag elérhető: www.educatio.hu címen.

Fejlesztési programvezető: Pálfalvi Józsefné dr.

Szakmai tanácsadók: Fábíán Mária, dr. Molnár Éva, dr. Vidákovich Tibor

Szakmai lektorok: dr. Molnár Edit Katalin, Valuska Lajos

Grafika: V. Molnár Júlia

Alkotószerkesztő: Marosvári Róbert

Felelős szerkesztő: Teszár Edit

H-BMAT0801

©

Szerzők:
Efné Nagy Zsuzsanna
Gyuricza Zsolt

Educatio Kht. 2008.

Tömeg: 220 gramm
Terjedelem: 9,76 (A/5 ív)

A tankönyvvé nyilvánítási eljárásban közreműködő szakértők:
Tantárgy-pedagógiai szakértő: dr. Meláth Ferencné
Tudományos szakmai szakértő: dr. Szabó Attiláné
Technológiai szakértő: Kempfner Zsófia

TARTALOM

1. MODUL: A mondatok osztályozása szerkezetük szerint	5
2. MODUL: A mellérendelő összetett mondat és fajtái	19
3. MODUL: Az alárendelő összetett mondat és fajtái	33
4. MODUL: A szöveg jellemzői	45
5. MODUL: A tömegkommunikáció – sajtószövegek	57

1. MODUL

A MONDATOK OSZTÁLYZÁSA SZERKEZETÜK SZERINT

1. EGYSÉG

A mondatok osztályozása szerkezetük szerint

Szövegeink mondatokból épülnek fel. A mondat kerek, önálló gondolatot fejez ki.

A mondatok formai jellemzője: nyelvtani szabályok szerint összekapcsolt szavak alkotják, mivel általában több szóból állnak, de vannak egy szóból állóak is.

Eddig is megfigyeltük már, hogy mondataink tartalmukat, szerkezetüket, minőségüket tekintve sokfélék.

A mondatokat osztályozhatjuk:

- a közlésfolyamatban betöltött szerepük alapján,
- minőségük szerint,
- szerkezetük alapján.

Ebben a tanévben részletesen tanulunk a mondatok szerkezetéről.

A mondatok osztályozása szerkezetük szerint

Az *egyszerű mondat* egy alany–állítmányi szó szerkezetet tartalmaz, egy mondat egységből áll.

Az egyszerű mondat lehet *tagolatlan* vagy *tagolt*.

A *tagolatlan* mondatok nem bonthatók mondatrészekre, ilyenek azok az általában egyetlen szóból álló mondatok, mint a felelőszók, *indulatszók*, *megszólítások* pl. **Hű**, *de hideg van!*

A *tagolt mondat* lehet *hiányos* vagy *teljes*.

A *hiányos* mondatból valamelyik vagy mindkét fő mondatrész hiányzik, pl.: **A baba. Balra!**

Teljes a mondat akkor, ha mindkét fő mondatrészt tartalmazza. A tőmondatban csak fő mondatrészek vannak. Ha az állítmányon és alanyon kívül más mondatrész is van a mondatban, akkor bővített mondatról beszélünk.

Az összetett mondatok jellemzői

Az összetett mondat két tartalmilag, logikailag összefüggő gondolatot fejez ki, két tagmondatból áll, ugyanis két alany–állítmányi szerkezetet tartalmaz.

Pl.: *Telefonált a barátom, és elhívott focizni. Azért telefonált a barátom, hogy elhívjon focizni.*

A kettőnél több tagmondatból álló mondatot többszörösen összetett mondatnak nevezzük.

Pl.: *Azért telefonált a barátom, hogy elhívjon focizni, de én nem értem rá.*

1. FELADAT

Tamás társasjátékot szeretne venni testvérének, ám a kérdésére („Milyen legyen az ajándék?”) csak hiányos mondatokban kapott választ édesanyjától (**Érdekes. Fejlesztő. Olcsó.**). Így nehéz vásárolni. Csak olyan játékokat talált, amire a három kérésből kettő volt jellemző.

Milyen játékokat láthatott a boltban? Írd az egyes jellemzőket (érdekes, fejlesztő, olcsó) a díszítő szalagba!

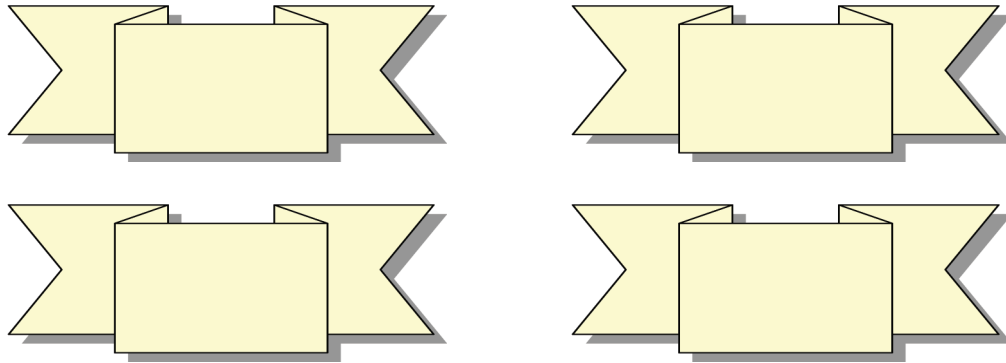

2. FELADAT

A megadott fogalmak segítségével fogalmazd meg, hogy mi az egyszerű mondat!

egy alany–állítmányi szerkezet

egy mondategység

egy gondolat

mondat

Az egyszerű mondat

.....

3. FELADAT

Tamás szerette volna testvérének, Lillának jobban elmagyarázni a nyelvtan leckét, ezért a következő feladatot eszelte ki:

– Értelmezd, hogy mit jelent a következő állítás!

HA AZ EGYSZERŰ MONDAT TAGOLT ÉS TELJES, AKKOR VAGY TŐMONDAT, VAGY AZ ALANYON ÉS ÁLLÍTMÁNYON KÍVÜL MÁR MONDATRÉSzt IS TARTALMAZ.

Lilla négy választ is adott.

Írj egy **I** betűt a szövegbuborékba, ha **igaz** a megállapítása, vagy egy **H** betűt, ha **hamis**!

A) Lehet, hogy egy tagolt és teljes egyszerű mondat csak tőmondat, de más mondatrészt az alanyon és az állítmányon kívül nem tartalmaz.

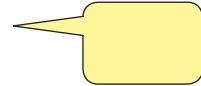

B) Lehet, hogy egy tagolt és teljes egyszerű mondat tőmondat, de más mondatrészt is tartalmaz az állítmányon és az alanyon kívül.

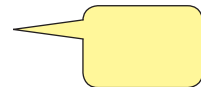

C) Lehet, hogy egy tagolt és teljes egyszerű mondat nem tőmondat, és tartalmaz más mondatrészt is az alanyon és az állítmányon kívül.

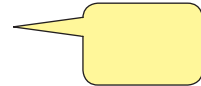

D) Lehet, hogy egy tagolt és teljes egyszerű mondat nem tőmondat, más mondatrészt nem tartalmaz az alanyon és állítmányon kívül.



4. FELADAT

Írd be, melyik illik az üres téglalapba!



összetett mondat
tagolatlan mondat
tőmondat
egyszerű mondat

2. EGYSÉG

1. FELADAT

A megadott fogalmak segítségével fogalmazd meg, hogy mi az összetett mondat!

tartalmilag, logikailag	két tagmondat	két alany–állítmányi szerkezet
mondat	összefüggő	gondolat

Az összetett mondat olyan

.....

2. FELADAT

Tomí egy nap a padláson széttépett levél darabjaira bukkant. A mondatokból arra következtetett, hogy a levél valószínűleg válasz egy korábbi meghívásra. Három tagolatlan mondat maradt fenn épségben: „Nem!” „Barátom!” „Lehet!”

Segíts Tominak! Milyen válaszok adhatók a meghívásra, ha a három szó közül egyszerre mindig csak kettőt lehet a levél hiányos részébe illeszteni?

Írd a pergamenre a lehetséges válaszok kezdőbetűjét! (Nem: **N**. Barátom: **B**. Lehet: **L**.)

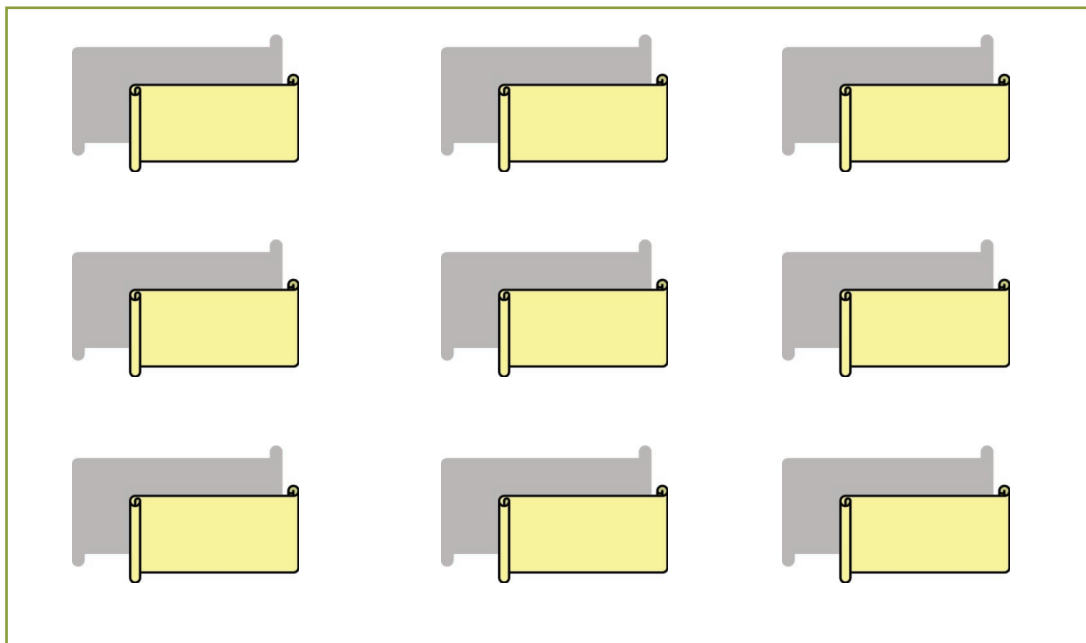

3. FELADAT

Tomí a levél megfejtése után a következő megállapításra jutott:

AZ EGYSZERŰ MONDAT AKKOR ÉS CSAK AKKOR TAGOLATLAN, HA NEM BONTHATÓ MONDATRÉSZEKRE.

Lilla természetesen ezt a mondatot is megpróbálta értelmezni.

Írj egy **I** betűt a szövegbuborékba, ha **igaz** a megállapítása, vagy egy **H** betűt, ha **hamis**!

A) Lehet, hogy a vizsgált egyszerű mondat tagolatlan, és nem bontható mondatrészekre.

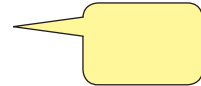

B) Lehet, hogy a vizsgált egyszerű mondat nem tagolatlan, és mondatrészekre sem bontható.

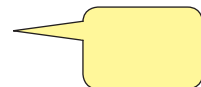

C) Lehet, hogy a vizsgált egyszerű mondat nem tagolatlan, és mondatrészekre bontható.



D) Lehet, hogy a vizsgált egyszerű mondat tagolatlan, és mondatrészekre bontható.



4. FELADAT

Húzd át, amelyik nem illik a sorba! Választásodat indokold meg!

teljes mondat

tagolatlan mondat

hiányos mondat

felszólító mondat

egyszerű mondat

.....

.....

3. EGYSÉG

1. FELADAT

Csoportosítsd szerkezetük szerint a megadott mondatokat! A betűjeleket írd a megfelelő helyre! Nevezd meg az egyes csoportokat!

- A Erősen fagyott.
- B Valaki nagyot kiáltott, majd a gyerekek ijedten elcsendesedtek.
- C A gyerekek már nagyon várták az igazi téli időt.
- D Egész éjjel hullott a hó.
- E A gyerekek elcsendesedtek, a csendben valaki halkán megszólalt.
- F A lehullott hó, a viharos szél komoly fennakadásokat okozott a közlekedésben.
- G Ha feltámad a szél, nagy hófúvások keletkezhetnek.
- H Télen óvatosabban kell közlekedni, ugyanis gyakran kedvezőtlenek az útviszonyok.

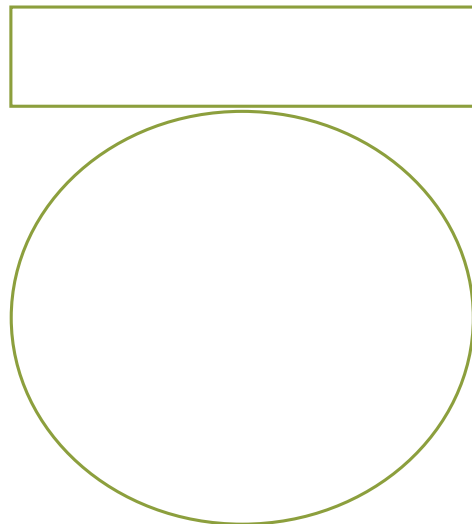
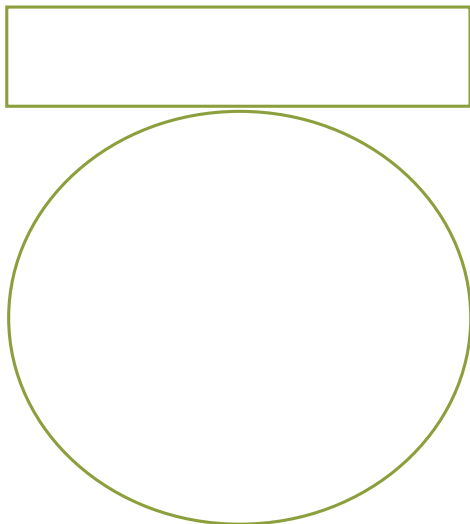

2. FELADAT

Tomí nyelvtenórán vállalta, hogy néhány **tőmondatban** összefoglalja a testvére és saját otthoni feladatait.

Milyen párokat tudsz kialakítani az alanyok és az állítmányok között?

Alany: Tomi (T)
Lilla (L)

Állítmány: tanul (t)
vásárol (v)
elpakol (e)
olvas (o)

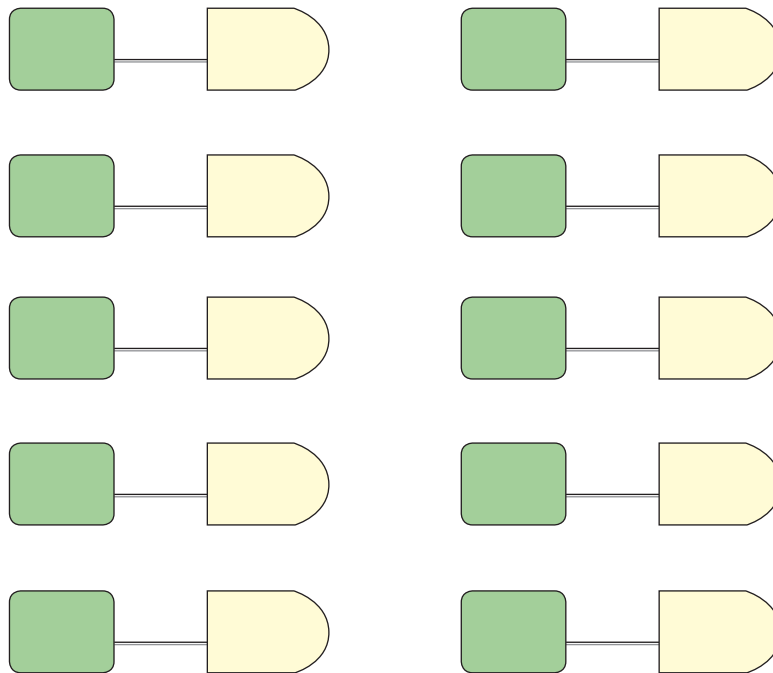

3. FELADAT

A tőmondatok jól sikerültek, így Tomi kedvet kapott egy bonyolultabbnak tűnő feladathoz is. A tanárnő megkezdett mondatát kellett lezárnia.

Fejezd be a mondatot!

Az egyszerű mondat **akkor és csak akkor** bővített, **ha** mindkét fő mondatrészt tartalmazza és az alanyon és állítmányon kívül más mondatrész is van a mondatban.

Most csak az alany és állítmány alkotja a mondatot, tehát a

.....

4. FELADAT

Figyeld meg az alábbi mondatokat, és folytasd a sort!

a) Elkísértük a pályaudvarra az elutazókat. → Elkísértük a pályaudvarra azokat, akik elutaztak.

Lelkesen ünnepeltük a verseny győzteseit. →

.....

b) Még előtted az élet! → Még előtted van az élet!

Kínos, hosszú csend. →

.....

4. EGYSÉG

1. FELADAT

Írd be a megadott nyelvtani fogalmakat az ábra megfelelő részébe!

teljes mondat

bővített mondat

tagolt mondat

egyszerű mondat

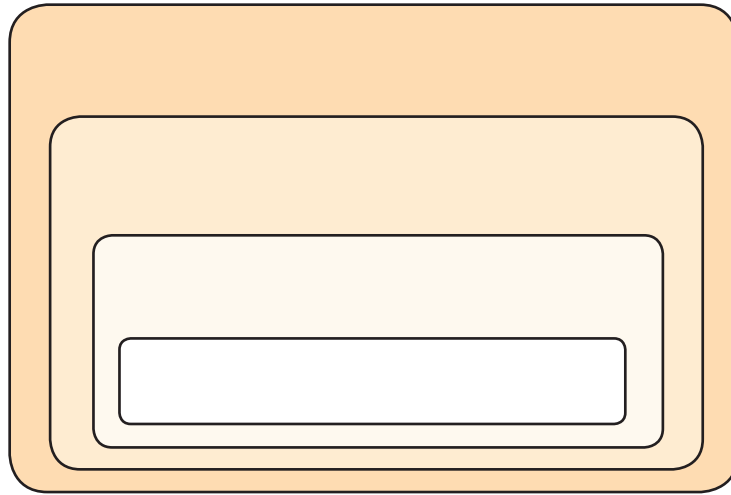

2. FELADAT

Változtasd meg az alábbi mondatban minden lehetséges módon a szavak sorrendjét!

Írd le az összes lehetséges esetet! Beszéljétek meg, miért változott meg a mondat jelentése!

Péter moziba megy.

.....

.....

.....

.....

.....

.....

3. FELADAT

Figyeld meg az alábbi mondatokat! Folytasd a sort!

- Elmegyünk ma arra a kiállításra, amelyikről a barátnőd beszélt?
- Igen.
- Akkor korán induljunk el, hogy ne kelljen hosszasan várakozni a pénztárnál.
- Jó.
- Mit szólnál ahhoz, ha a testvérem is velünk jönne?
- Felőlem!

–

–

–

4. FELADAT

Fejezd be a mondatot!

Az egyszerű mondat lehet hiányos vagy teljes. Ha teljes, akkor mindkét fő mondatrészt tartalmazza.
A vizsgált mondat nem tartalmazza mindkét főmondatrészt, tehát

5. EGYSÉG

1. FELADAT

Az alább felsorolt fogalmakat írd be az ábra megfelelő helyére!

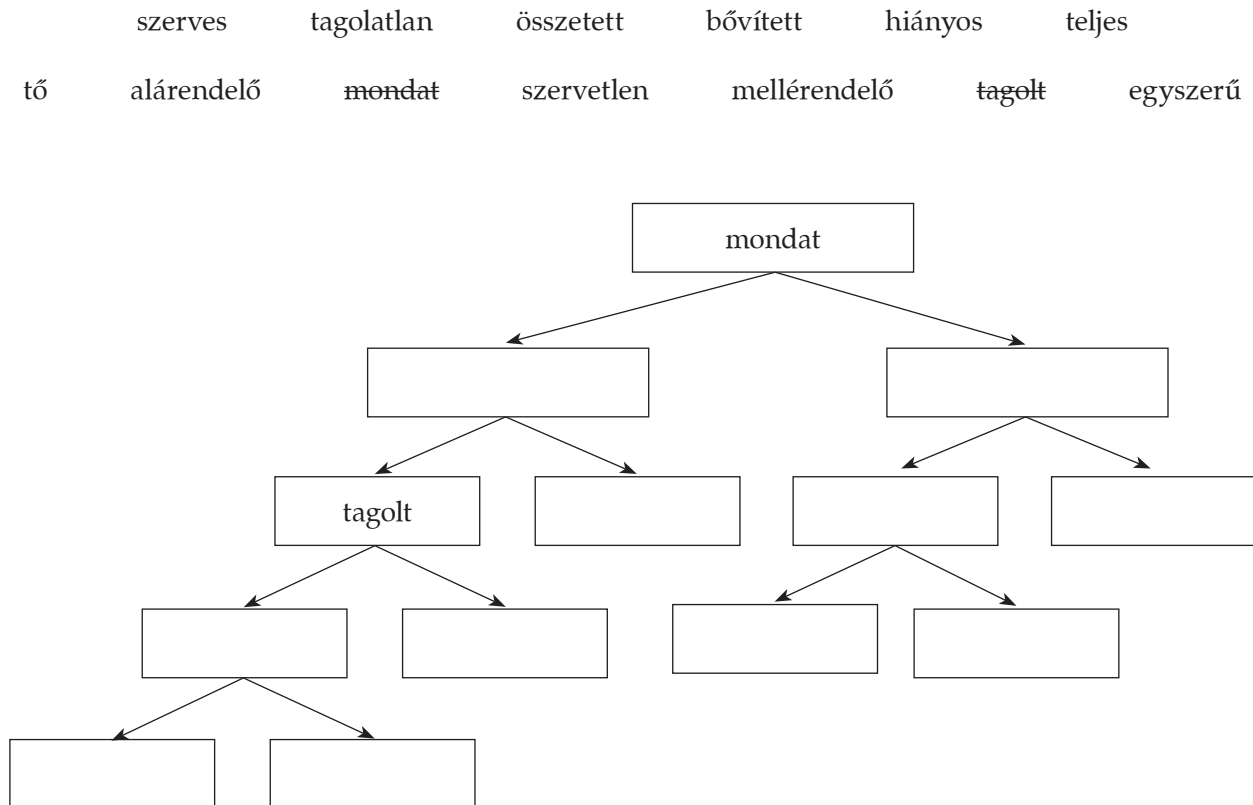

2. FELADAT

Tomí triatlonozik. Az edzője olyan edzéstervet készített a számára, amelyikben csak **hiányos mondatok** szerepelnek („Úszás.” „Kerékpározás.” „Futás.”) Ahhoz azonban ragaszkodott az edző, hogy ugyanaz a napi program ne szerepeljen a tíznapos edzőtábor edzéstervében, de egy nap akár több mindennel is foglalkozhasson.

Készítsd el Tomi edzéstervét! Írd az egyes napokat jelképező mezőkbe a napi feladat/feladatok betűjelét! (úszás: **Ú**, kerékpározás: **K**, futás: **F**)

3. FELADAT

Fejezd be a megkezdett mondatot!

Ha a mondat egyszerű, akkor lehet tagolt és tagolatlan is.

Ha a mondat tagolt, akkor mondatrészekre bontható.

Tehát ha a mondat egyszerű és tagolt, akkor

4. FELADAT

Figyeld meg az alábbi mondatokat, és folytasd a sort!

Jobbra át! —————> Mindenki tegyen 90 fokos fordulatot jobbra!

Fagy. —————> Ma reggelre fagypont alá süllyedt a hőmérséklet.

Csend! —————>

Kati! —————>

Állj! —————>

2. MODUL

A MELLÉRENDELŐ

ÖSSZETETT

MONDAT ÉS FAJTÁI

1. EGYSÉG

A mellérendelő összetett mondat és fajtái

Az összetett mondatok két tagmondatból állnak, a tagmondatok közti viszony lehet szerves vagy szervetlen.

Szervetlen összetett mondatokról akkor beszélünk, ha az egyik vagy mindkét tagmondat tagolatlan mondat. Pl.: *Ejnye, de ügyetlen vagy! Jaj, dehogy!*

A **szerves** összetett mondatok két tagolt tagmondatból állnak. Ezeknek az összetett mondatoknak a tagmondatok egymáshoz való viszonya alapján két fajtáját különböztetjük meg: mellérendelő és alárendelő összetett mondatok.

Akkor beszélünk **mellérendelő** összetett mondatról, ha tagmondatok között csak tartalmi, logikai kapcsolat van, és a tagmondatok egyenrangúak, tehát mindkét mondat főmondat, például: *Kerestelek tegnap délután, de sehol sem találtalak.* A tagmondatok akár önmagukban is állhatnak, kerek, egész gondolatot fejeznek ki.

A mellérendelő összetett mondat könnyen szétbontható egyszerű mondatokra. A tagmondatok közötti tartalmi összefüggés miatt a közlésben mégis célszerűbb egy mondatba foglalni őket.

A tagmondatok közti tartalmi összefüggés alapján a mellérendelő összetett mondatoknak öt fajtája lehet:

- kapcsolatos
- ellentétes
- választó
- következtető
- magyarázó.

A **kapcsolatos** mellérendelő mondat tagmondatai között természetes tartalmi összefüggés van. A második tagmondat továbbfűzi a megkezdett gondolatot, vagy kiegészíti azt. *Szabadidőmben legszívesebben zenét hallgatok, és kiskoromtól rendszeresen sportolok.*

Néhány kötőszava: és, s, meg, is, sőt, is ... is, sem ... sem, nemcsak ... hanem is stb.

Az **ellentétes** mellérendelő mondat tagmondatainak tartalma között valamilyen ellentét fejeződik ki. *Nagyon sokféle sport érdekel, de egyre kevesebb idő marad rá.*

Néhány kötőszava: de, pedig, ám, bár, ellenben, azonban stb.

A **választó** mellérendelő mondat tagmondatai különféle lehetőségeket fogalmaznak meg, amelyek közül választani lehet. *Ebben az évben vagy úszni járok, vagy a kosárlabdázást folytatom.*

Kötőszavai: vagy, vagy ... vagy, akár ... akár.

A következtető és a magyarázó összetett mondatok ok-okozati viszonyt fejeznek ki.

A **következtető** mellérendelésben az első tagmondat tartalmazza az okot, a második pedig ennek a következményét. *Elégedett volt velem az edzőnk, ezért játszhatok a következő meccsen.*

Néhány kötőszava: tehát, hát, ezért, ennél fogva stb.

A **magyarázó** mondat esetében éppen fordítva van, az első tagmondat tartalmazza az okozatot, a második pedig mintegy magyarázatként az okot, az előzményt fogalmazza meg.

Játszhatok a következő meccsen, ugyanis elégedett volt velem az edzőnk.

Néhány kötőszava: hiszen, hisz, ugyanis, azaz stb.

1. FELADAT

Ildinek sok a szabad ideje, sok dolog érdekl, szülei azonban választás elé állították: „**V**agy táncolsz (T), **v**agy zenét tanulsz (Z), **v**agy golfozol (G), **v**agy rajzolni jársz (R).” Végül annyit engedtek a feltételeikből, hogy a négy lehetőségből hármat választhatott ki Ildi.

Miket választhatott Ildi? Írd a tevékenységek betűjelét a szövegbuborékba!

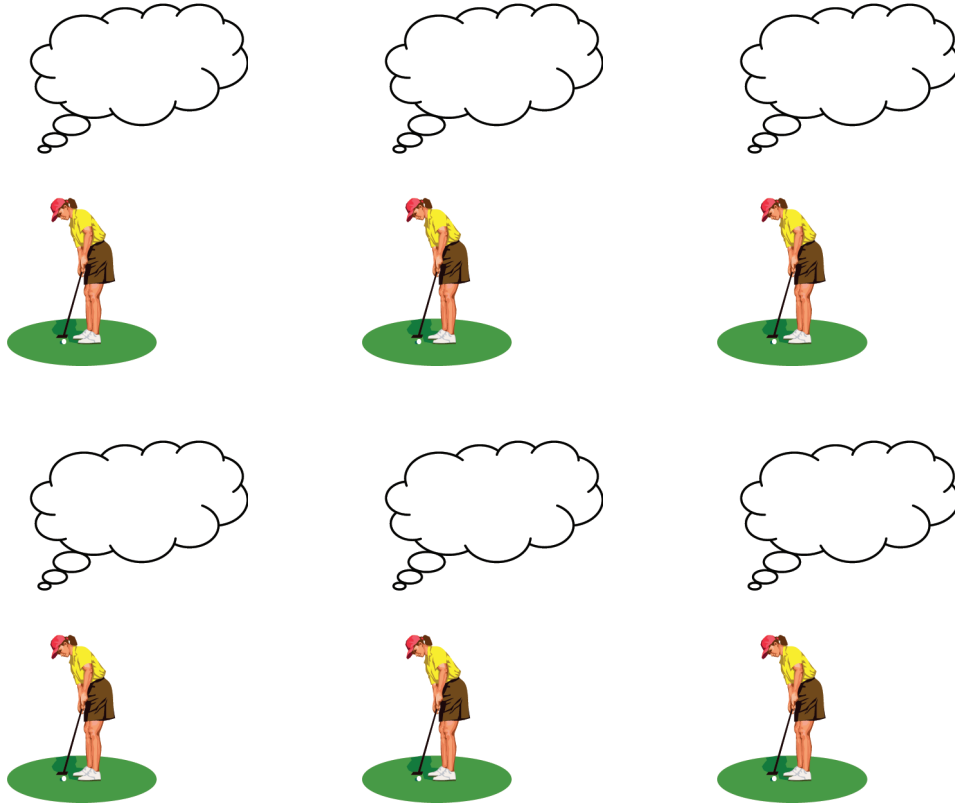

2. FELADAT

A megadott kifejezések segítségével fogalmazd meg, hogy mi a mellérendelő összetett mondat!

tartalmi	tagmondatok	kapcsolat	főmondat
logikai	összetett mondat	mindkét tagmondat	egyenrangúak

A mellérendelő összetett mondat

.....

3. FELADAT

Ildikó a nyelvtanórán négy különböző módon is értelmezte az alábbi mondatot.

HA EGY MELLÉRENDELŐ ÖSSZETETT MONDAT TAGMONDATAI KÖZÖTT OK-OKOZATI KAPCSOLAT VAN, AKKOR AZ ADOTT MONDAT VAGY KÖVETKEZTETŐ, VAGY A MÁSODIK TAGMONDATA FOGALMAZZA MEG AZ ELŐZMÉNYT.

Írj egy **I** betűt a szövegbuborékba, ha **igaz** a megállapítása, vagy egy **H** betűt, ha **hamis**!

A) Lehet, hogy egy ilyen mellérendelő összetett mondat következtető, és a második tagmondata fogalmazza meg az előzményt.

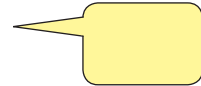

B) Lehet, hogy egy ilyen mellérendelő összetett mondat következtető, és a második tagmondat nem az előzményt fogalmazza meg.



C) Lehet, hogy egy ilyen mellérendelő összetett mondat nem következtető, és második tagmondata fogalmazza meg az előzményt.



D) Lehet, hogy ha egy ilyen mellérendelő összetett mondat nem következtető, és a második tagmondata nem fogalmazza meg az előzményt.



4. FELADAT

Írd be, melyik illik az üres téglalapba!



tagolatlan mondat
választó mondat
bővített mondat
egyszerű mondat

2. EGYSÉG

1. FELADAT

A megadott kifejezések segítségével fogalmazd meg, hogy mi a választó mondat!



A választó mondat olyan

.....

2. FELADAT

Ildit moziba hívta a barátnője, Klári, ám neki nem volt kedve elmenni. Nem akarta megbántani a barátnőjét, így elgondolkodott: Hogyan mondjam meg neki röviden az elutasítást? Először fűzzem tovább Klári gondolatait? Adjak választási lehetőséget? Ne mondjak ellent?

Milyen formában fogalmazhatja meg Ildi a véleményét, ha a kapcsolatos **(K)**, az ellentétes **(E)** és a választó **(V)** mondatok közül csak kettőt szeretne felhasználni fel a válasz megfogalmazásakor?

Írd a nyilakba a lehetséges megoldások kezdőbetűjét!

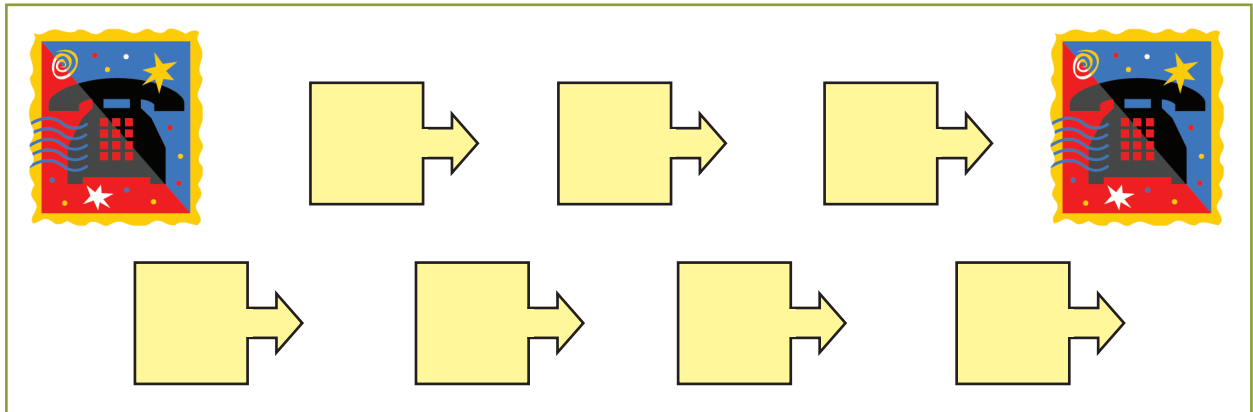

Írj példát valamelyik megoldásra!

.....

.....

.....

3. FELADAT

Ildikó a sokféle választási lehetőség elemzése után a következő megállapításra jutott:

AZ ELLENTÉTES MELLÉRENDELŐ ÖSSZETETT MONDAT AKKOR ÉS CSAK AKKOR VÁLASZTÓ, HA A TAGMONDATAI KÜLÖNBÖZŐ VÁLASZTÁSI LEHETŐSÉGEKET FOGALMAZNAK MEG.

Ildi kíváncsi öccse, Gáborka még csak alsóba jár, de mint mindig, most is megpróbálkozott nővére szavainak értelmezésével.

Írj egy **I** betűt a szövegbuborékba, ha **igaz** a megállapítása, vagy egy **H** betűt, ha **hamis**!

A) Lehet, hogy a vizsgált összetett mondat választó, és tagmondatai különböző választási lehetőséget fogalmaznak meg.



B) Lehet, hogy a vizsgált összetett mondat nem választó, de tagmondatai különböző választási lehetőséget fogalmaznak meg.



C) Lehet, hogy a vizsgált összetett mondat nem választó, és tagmondatai nem fogalmaznak meg különböző választási lehetőségeket.



D) Lehet, hogy a vizsgált összetett mondat választó, és tagmondatai nem fogalmaznak meg különböző választási lehetőségeket.



4. FELADAT

Írd be, melyik illik az üres téglalapba!



összetett mondat
magyarázó mondat
mellérendelő mondat
egyszerű mondat

3. EGYSÉG

1. FELADAT

Írd be a megadott nyelvtani fogalmakat az ábra megfelelő részébe!

ellentétes mondat

összetett mondat

mondat

mellérendelő mondat

szerves mondat

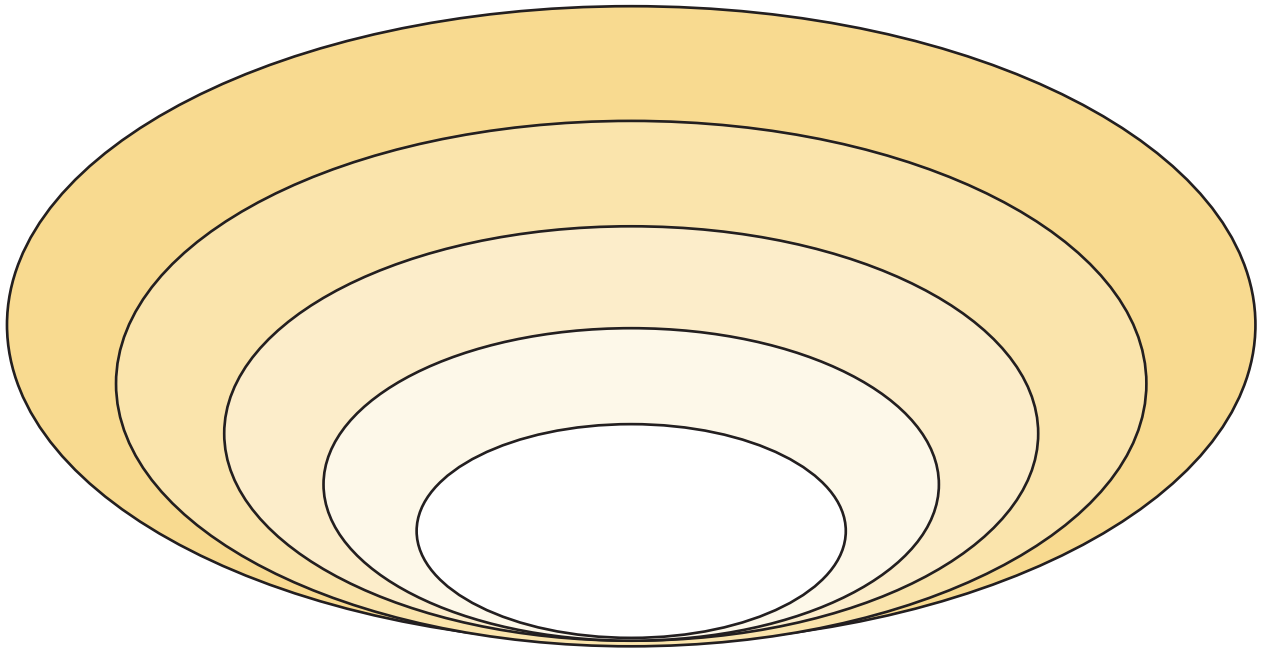

2. FELADAT

Ildikó öccsét érdekelni kezdte, hogy milyenek lehetnek azok az ötletes feladatok, melyek minden délután lekötik a nővérét. Megkérte tehát Ildit, hogy neki is mutasson meg egyet. A testvére éppen a következtető és magyarázó mondatokat tanulta, így azt a feladatot adta Gábornak, hogy alakítson ki minél több párt a **tagmondatok** és a **kötőszavak** felhasználásával.

Alkoss te is minél több párt a rendelkezésedre álló két halmaz elemei közül!

Mondatfajta: következtető (K)
magyarázó (M)

Kötőszó: tehát (t)
ugyanis (u)
ezért (e)
hiszen (h)

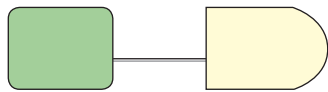

Válaszd ki és karikázd be a valóban összetartozókat!

3. FELADAT

Ildikó következő feladatában egy megkezdett mondatot kellett Gáborkának lezárnia.

Fejezd be a mondatot!

Ha a mondat magyarázó, akkor a második tagmondat tartalmazza az okot.

Ebben a mellérendelő összetett mondatban nem a második tagmondat tartalmazza az okot, tehát a mondat

4. FELADAT

Írd be, melyik illik az üres téglalapba!

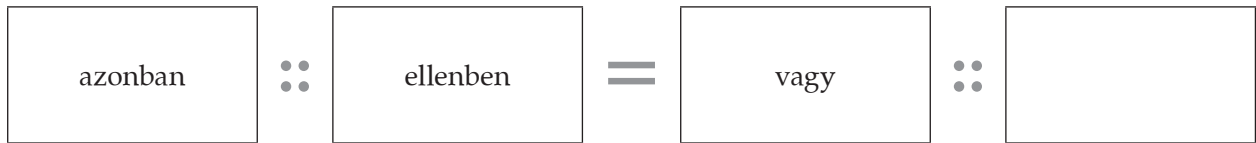

ellentétes
választó
akár
pedig

4. EGYSÉG

1. FELADAT

Az alább felsorolt fogalmakat írd be az ábra megfelelő helyére!

következtető

ellentétes
magyarázóösszetett mondat
mellérendelőkapcsolatos
választó

alárendelő

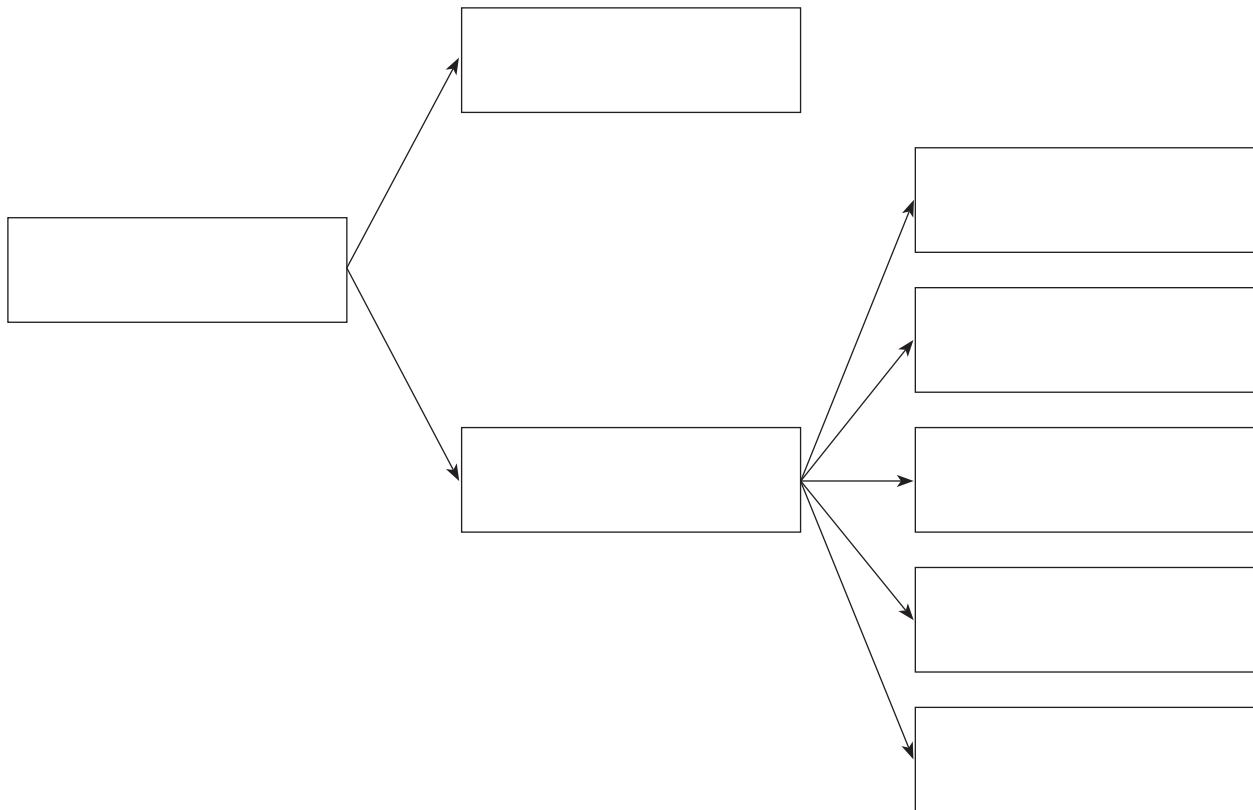

2. FELADAT

Fejezd be a mondatot!

Egy mellérendelő összetett mondat lehet következtető (ha a mellérendelésben az első tagmondat tartalmazza az okot) vagy magyarázó (ha az okot fogalmazza meg).

Ebben a mondatban nem az első tagmondat tartalmazza az okot, tehát a mondat

3. FELADAT

Figyeld meg az alábbi mondatokat! Folytasd a sort! Legalább egy példát írd!

A barátom meghívott magukhoz a hétvégére, a szüleim azonnal elengedtek.

A szüleim azonnal elengedtek, de feltételeket szabtak.

Feltételeket szabtak, ugyanis még nem tartanak teljesen megbízhatónak.

.....

.....

.....

4. FELADAT

Ildikó a hétvégén három érdekes sms-t kapott egy rejtett számról. Mindegyik mást fejezett ki: ellentétet (E), választást (V), következtetést (K). Együtt vagy külön-külön kell értelmezni az üzeneteket? Ildi mindegyik értelmezési lehetőséget szeretné megvizsgálni, így átgondolja a lehetséges eseteket. Írd az egyes mezőkbe a mondatok betűjelét!

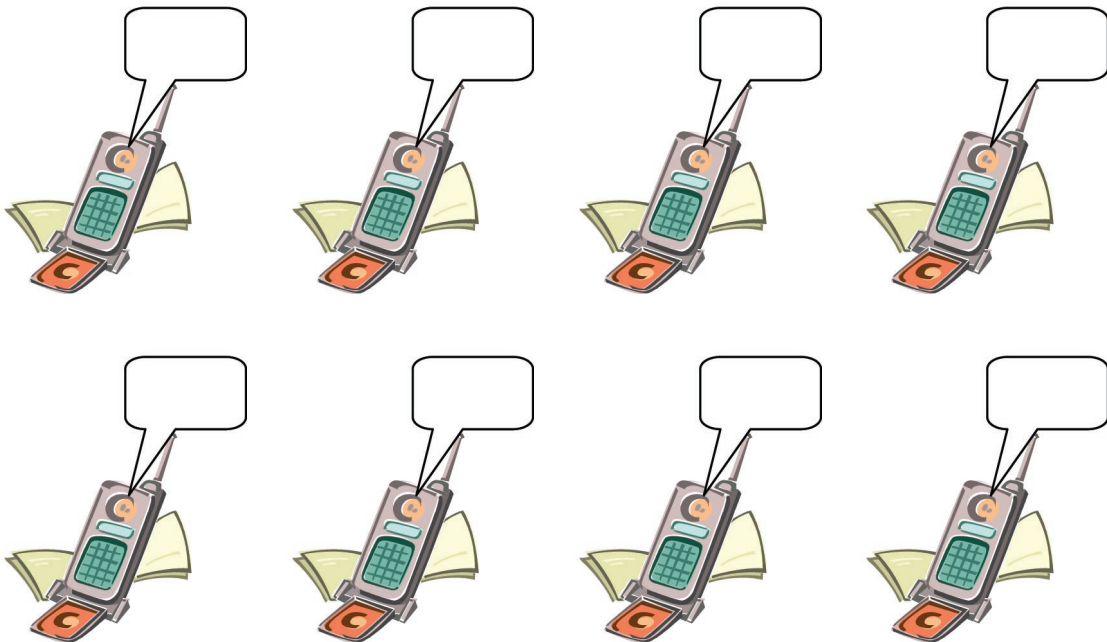

5. EGYSÉG

1. FELADAT

Helyezd el a feliratokat a táblázat első két sorába!

teljes	szervetlen	összetett mondatok
egyszerű mondatok	hiányos	szerves

Az alábbi mondatok betűjelét írd a táblázat megfelelő részébe!

- A Nagyon szeretek moziba, színházba járni.
- B Igazán?
- C A humor és a nevetés pihentet, felüdít.
- D Nohát, ezt örömmel hallom!
- E Nem gondolod, hogy néha te is eljöhetnél velem színházba?
- F Dehogynem, bármikor szívesen elkísérlek.
- G Remek!
- H Te pedig ígérd meg, hogy megnézed a következő kosárlabdameccsünket.

2. FELADAT

Fejezd be a mondatot!

A mellérendelő összetett mondatok tagmondatai között lehet ok-okozati, egyszerű, természetes vagy ellentétes viszony. Ha ok-okozati viszony van, akkor a mondat következtető vagy magyarázó.

A vizsgált mellérendelő összetett mondat tagmondatai között ok-okozati összefüggés van, de a mondat nem magyarázó, tehát

3. FELADAT

Figyeld meg, miként alakítottuk át a mondatot! Végezd el a következő mondat átalakítását!

Havasak és jegesek az utak, ezért óvatosan közlekedjeteK.



Óvatosan közlekedjeteK, ugyanis havasak és jegesek az utak.

Decemberben korán sötétedik, tehát mostanában az esték nagyon hosszúak.



4. FELADAT

Folytasd a megkezdett mondatot a megadott kötőszók és tagmondatok felhasználásával úgy, hogy minden lehetséges megoldást létrehozz!

Kötőszók: mégis
és
ezért

Tagmondatok: sáros lett a ruhám
sütött a nap

Tegnap esett az eső,

Tegnap esett az eső,

Tegnap esett az eső,

Tegnap esett az eső,

Tegnap esett az eső,

Tegnap esett az eső,

Húzd alá a nyelvtanilag helyes mondatokat!

3. MODUL

AZ ALÁRENDELŐ

ÖSSZETETT

MONDAT ÉS FAJTÁI

Az alárendelő összetett mondat és fajtái

Alárendelő összetett mondatról akkor beszélünk, ha tagmondatok között nemcsak tartalmi kapcsolat van, hanem nyelvtani, szerkezeti viszony is. A tagmondatok nem egyenrangúak, mert a mellékmondat a főmondat egy hiányzó mondatrészét fejezi ki: *Az nem jött el, akit legjobban vártunk.* Az első tagmondat a főmondat, ebben az utalószó („az”) mutat a mellékmondatra, amely a főmondat alanyát fejezi ki.

Az alárendelő összetett mondatok elemzésekor előbb a főmondatot kell megkeresni. A főmondatból mindig annak a mondatrésznek a kérdésével kérdezhetünk a mellékmondatra, amelyik hiányzik a főmondatból. Pl.: *Ki nem jött el?*

A kérdésre a mellékmondatdal felelünk: *...akit legjobban vártunk.*

A főmondatban a mellékmondatra **utalószó** mutathat rá, a mellékmondat gyakran kötőszóval kezdődik. Az alárendelő összetett mondatokban leggyakrabban előforduló **kötőszók**: *hogy, mint, mert; vagy vonatkozó névmások: aki, ami, amilyen, amekkora, amennyi, ameddig, ahol stb.*

A tagmondatok közti nyelvtani és tartalmi összefüggés alapján az alárendelő összetett mondatoknak öt fajtáját különböztetjük meg:

- alanyi
- állítmányi
- tárgyi
- határozói
- jelzői alárendelt összetett mondatok.

Az **alanyi** alárendelő összetett mondatokban a mellékmondat a főmondat alanyát fejezi ki.

Leggyakoribb alanyi utalószók: *az, azok, olyan, akkora, annyi stb.*

Pl.: *Az jöjjön velem, aki tudja az utat.*

Az **állítmányi** mellékmondat a főmondat névszói állítmányát fejezi ki, vagy az összetett (névszói-igei) állítmánynak a névszói részét fejezi ki.

Utalószava valamilyen mutató névmás, amely a főmondat állítmánya.

Pl.: *Olyan a kedve, hogy szívesen dalra fakadna.*

A **tárgyi** alárendelő összetett mondatokban a mellékmondat a főmondat tárgyát fejezi ki.

Utalószava tárgyragos mutató névmás: *azt, akkorát, olyant stb.*

Pl.: *Azt kérte, hogy ne segítsünk neki.*

A **határozói** alárendelő összetett mondatokban a mellékmondat a főmondat valamilyen határozóját fejezi ki, ezért annyiféle határozói mellékmondat lehet, ahány fajta határozó van.

Pl.: *Ott várjál rám, ahol régen szoktunk találkozni. Azóta nem láttalak, mióta elköltöztetek.*

A **jelzői** alárendelő összetett mondatokban a mellékmondat a főmondat valamilyen jelzőjét fejezi ki. Jelzői mellékmondatból is annyiféle lehet, ahány jelző van.

Pl.: *Olyan barátot szeretnék, aki a bajban is mellettem marad.*

1. EGYSÉG

1. FELADAT

Ottó a barátaival „Ki? Mikor? Hol? Mivel?” játékot játszott. Egy játékos kártyát húzott, melyen egy esemény helye, ideje, eszköze és szereplője állt. A húzó személynek olyan összetett mondatokat kellett mondania, melyek utalószavaival az adott eseményre lehetett következtetni. (Pl.: **Az**, aki szeptemberben betörte a teremben az ablakot. **Akkor**, amikor megnyertük az iskolai fociversenyt.)

Később változtatni akartak a feladaton, és csak **három adatot adtak meg a négyből**. Melyik lehetett ez a három adat?

A három adatra vonatkozó utalószókat írd a kártyákba! (**az, akkor, ott, avval**)

--	--	--	--	--	--

2. FELADAT

Az alábbi kifejezések segítségével fogalmazd meg, hogy mi a tárgyi alárendelő összetett mondat!

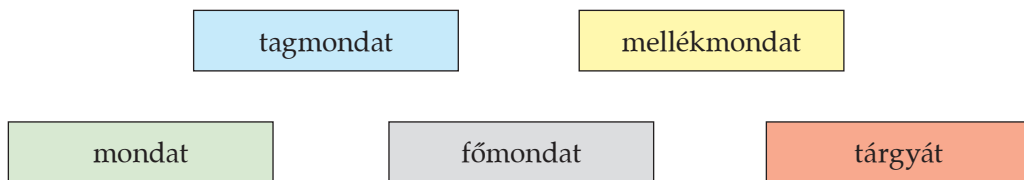

A tárgyi alárendelt összetett mondat

.....

3. FELADAT

Írd be, melyik illik az üres téglalapba!

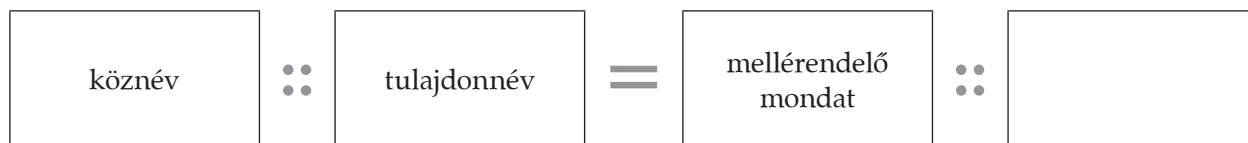

összetett mondat
tagolatlan mondat
alárendelő mondat
bővített mondat

4. FELADAT

Ottó házi feladatként az alábbi mondatot értelmezte.

HA EGY MONDAT ÖSSZETETT, AKKOR **VAGY** ALÁRENDELŐ MONDATRÓL VAN SZÓ, **VAGY** CSAK TARTALMI KAPCSOLAT VAN A TAGMONDATAI KÖZÖTT.

Ez alapján néhány állítást fogalmazott meg.

Írj egy **I** betűt a szövegbuborékba, ha **igaz** a megállapítása, vagy egy **H** betűt, ha **hamis**!

A) Lehet, hogy egy mondat alárendelő, és a tagmondatai között csak tartalmi kapcsolat van.

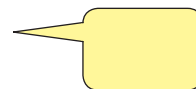

B) Lehet, hogy egy mondat nem alárendelő, és a tagmondatai között nem csak tartalmi kapcsolat van.

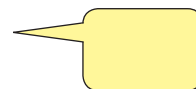

C) Lehet, hogy egy mondat nem alárendelő, és a tagmondatai között csak tartalmi kapcsolat van.

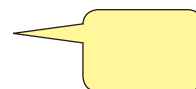

D) Lehet, hogy egy mondat alárendelő, és a tagmondatai között nem csak tartalmi kapcsolat van.

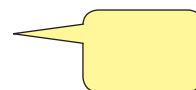

2. EGYSÉG

1. FELADAT

Az alábbi kifejezések segítségével fogalmazd meg, hogy mi az alárendelő összetett mondat!

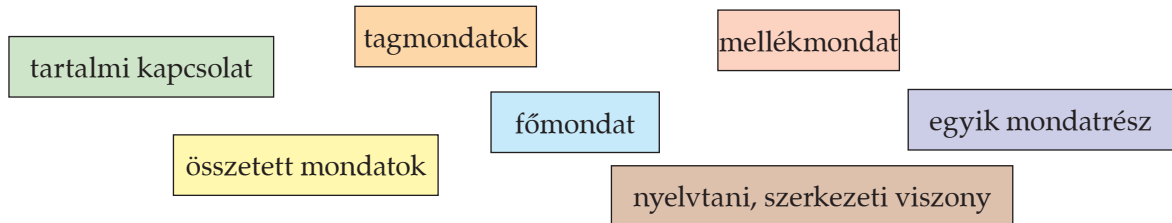

Az alárendelő összetett mondat

.....

2. FELADAT

Ottó azt a feladatot kapta az iskolában, hogy alkosson egy-egy **alanyi**, **tárgyas** és **határozós** alárendelő mondatot. Ezt követően vizsgálja meg, hogy milyen mondatpárok hozhatók létre, ha a mondatok sorrendjét szabadon megválaszthatja.

Segíts Ottónak! Írd a füzetekbe a lehetséges megoldások kezdőbetűjét!
(Alanyi: **A.** Tárgyas: **T.** Határozós: **H.**)



3. FELADAT

Ottó az alárendelő mondatok megfogalmazása után egy nyelvtani tételt megpróbált értelmezni.

AZ ÖSSZETETT MONDAT **AKKOR ÉS CSAK AKKOR** ALÁRENDELŐ, HA A MELLÉKMONDAT A FŐMONDAT EGY HIÁNYZÓ MONDATRÉSZÉT FEJTI KI.

Ottó négy megállapítást is tett a tételre vonatkozóan.

Írj egy **I** betűt a szövegbuborékba, ha **igaz** a megállapítás, vagy egy **H** betűt, ha **hamis**!

A) Lehet, hogy a vizsgált összetett mondat nem alárendelő, a mellékmondat nem fejt ki a főmondat egy hiányzó mondatrészét.

B) Lehet, hogy a vizsgált összetett mondat nem alárendelő, a mellékmondat a főmondat egy hiányzó mondatrészét fejt ki.

C) Lehet, hogy a vizsgált összetett mondat alárendelő, a mellékmondat nem fejt ki a főmondat egy hiányzó mondatrészét.

D) Lehet, hogy a vizsgált összetett mondat alárendelő, a mellékmondat a főmondat egy hiányzó mondatrészét fejt ki.

4. FELADAT

Húzd át, amelyik nem illik a sorba! Választásodat szóban indokold meg!

és meg de akár hogy hiszen ugyanis így

.....

.....

3. EGYSÉG

1. FELADAT

Írd be a megadott nyelvtani fogalmak után álló betűjelet az ábra megfelelő részébe!

minőségjelzős alárendelő mondat **Mj** összetett mondat **Ö** mondat **M**
 alárendelő összetett mondat **A** szerves mondat **Sz**

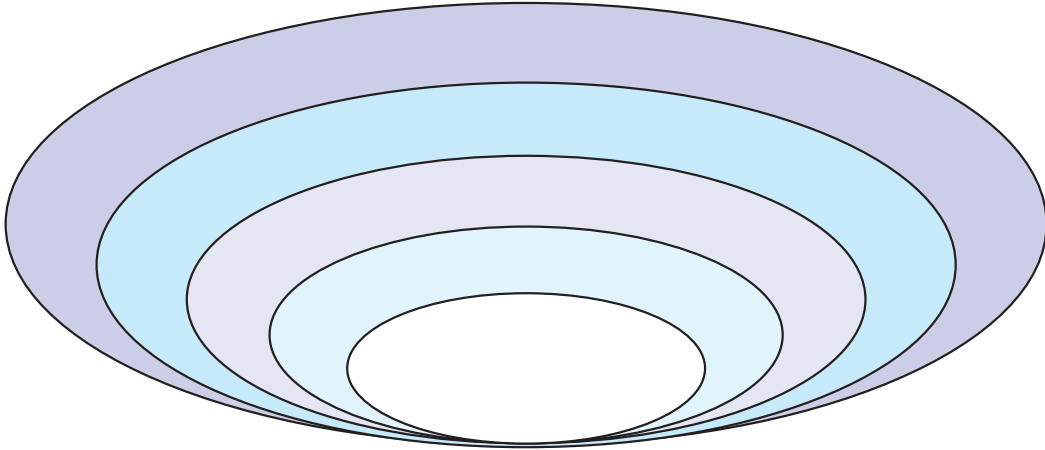

2. FELADAT

Fejezd be a mondatot!

Ha az alárendelő összetett mondat határozói, akkor a mellékmondat a főmondat valamilyen határozóját fejt ki.

Ebben a mondatban a mellékmondat a főmondatnak nem a határozóját fejt ki, tehát az új mellékmondat

3. FELADAT

Ottó az elmélet elsajátítása után maga is megpróbált néhány egyszerűbb feladatot írni. Az egyik így hangzott:

„Két csoportot hoztam létre, egyet az alárendelő mondatok fajtáiból, egy másikat pedig utalószókból. Alkoss minél több párt a rendelkezésedre álló két halmaz elemei közül!”

Mondatfajta: határozói alárendelő (H)
jelzői alárendelő (J)

Utalószó: úgy (ú)
olyan (o)
annyi (an), akkor (a)

Oldd meg Ottó feladatát!

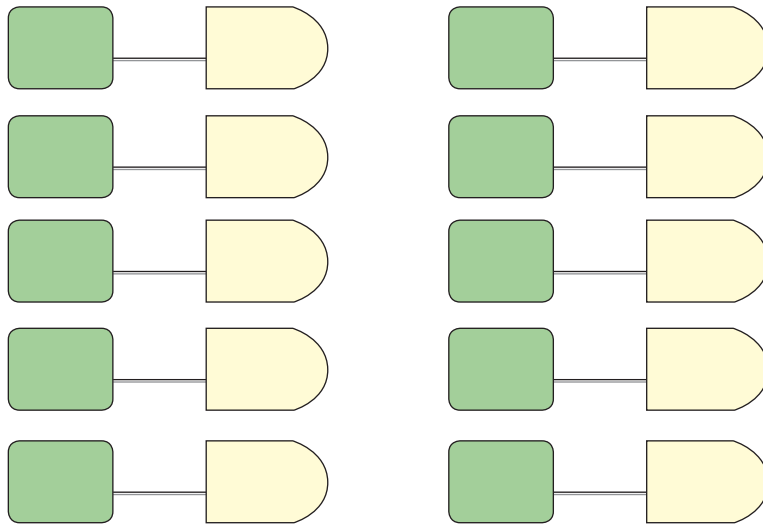

Karikázd be a valóban összetartozó párokat!

4. FELADAT

Figyeld meg, miként alakítottuk át a mondatot, majd végezd el a következő mondatok átalakítását!

Tudtam azt, hogy nem figyelsz.

→ Tudtam, nem figyelsz.

Hogy mi lesz belőle, az majd elvállik.

→ Mi lesz belőle, majd elvállik.

Azt figyeld meg, hogy hány kérdés hangzik el!

→

Az igaz, hogy soha nem szokott hazudni.

→

Azért jöttem, mert hívtatok.

→

4. EGYSÉG

1. FELADAT

Az alább felsorolt fogalmakat írd be az ábra megfelelő helyére!

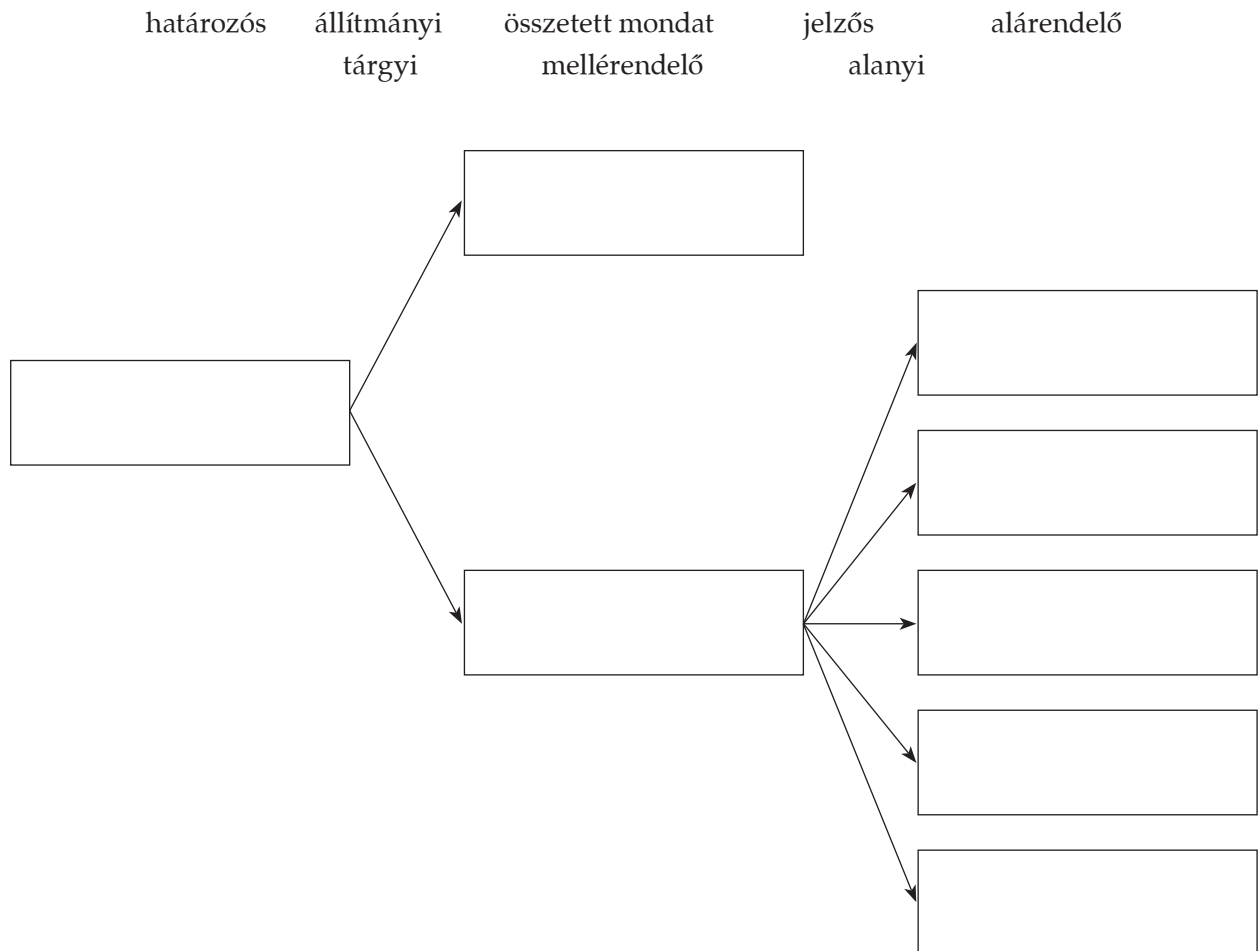

2. FELADAT

Fejezd be a mondatot!

Az összetett mondat tagmondatai között csak tartalmi, logikai kapcsolat van (mellérendelő összetett mondat), vagy nyelvtani, szerkezeti viszony is (alárendelő összetett mondat).

A vizsgált mondatban a tagmondatok között nincs nyelvtani, szerkezeti viszony, tehát a mondat

.....

3. FELADAT

Folytasd a sort! Írd be a hiányzó elemeket!

azt	ott	annyit	arra	
amit	ahol			

4. FELADAT

A nyelvi versenyen a tanulóknak egy dobozból két kártyát kellett húzni, és a megadott szavakkal (**az, úgy, aki, hogy**) mondatokat írni. Milyen lehetőségek álltak rendelkezésükre?

Írd a táblázatba a szavakat!

..... – – –
..... – – –
..... – – –
..... – – –

Húzd alá az összetartozó utalószó – kötőszó párokat!

Írj egy-egy mondatot az összetartozó utalószó – kötőszó párokkal!

.....

.....

5. EGYSÉG

1. FELADAT

A felsorolt szavakat írd be a táblázat megfelelő rovatába!

és hiszen mint azt tehát aki mert
 hogy ez vagy de annyi amelyik olyan ahol

mellérendelő mondatokban fordul elő	alárendelő mondatokban fordul elő	

2. FELADAT

Ottó szeretne elmenni a barátaival nyáron táborozni. Szülei megkérték, legyen udvarias és segítőkész. Ottó elhatározta, hogy igyekszik megfelelni az elvárásoknak, és legalább egy feladatot minden nap teljesít.

Írd az egyes napokat jelképező mezőkbe az összetett mondatok betűjelét!

- F) „Ha lesz rá időm, akkor feltétlenül leírom a nap eseményeit.”
 H) „Amikor rosszkedvű vagyok, akkor fogok legjobban törekedni az udvarias viselkedésre.”
 J) „Olyan munkát is elvégzek, amelyet a többiek nem szeretnének.”

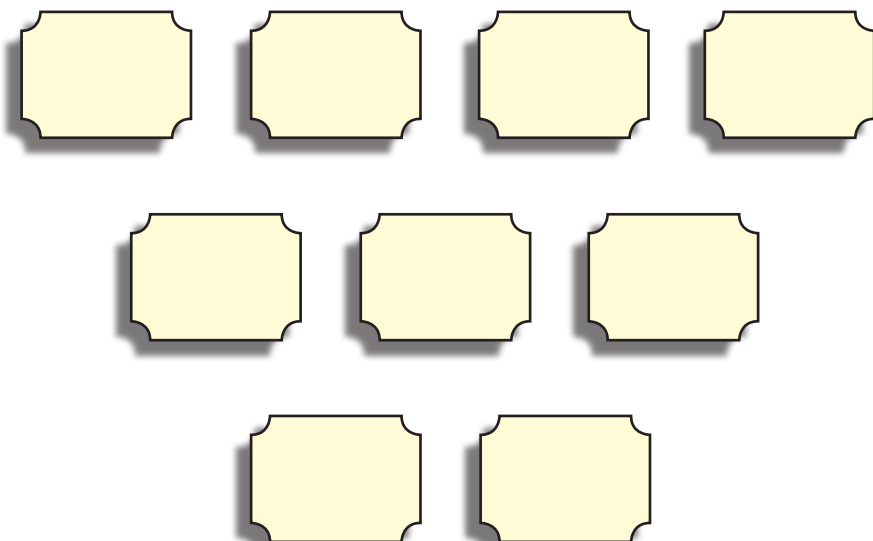

3. FELADAT

Fejezd be a megkezdett mondatot!

Ha a mondat összetett, akkor lehet mellérendelő vagy alárendelő is. Ha a mondat alárendelő, akkor főmondatra és mellékmondatra tagolható.

Tehát ha a mondat összetett és nem mellérendelő, akkor

4. FELADAT

Figyeld meg, miként alakítottuk át a mondatot! Végezd el a következő mondat átalakítását!

Szeretem hallgatni a jó versmondókat.



Szeretem hallgatni azokat, akik jól mondanak verset.

A legutóbbi versmondó versenyen reménykedtünk a győzelemben.



.....

4. MODUL

A SZÖVEG JELLEMZŐI

1. EGYSÉG

A szöveg jellemzői

Az előző témákban a mondatokkal foglalkoztunk. Beszédünkben és írásunkban a mondatok rendszerint nem önmagukban állnak, hanem a szöveg láncszemeiként kapcsolódnak egymáshoz. A mondatok szervesen beépülnek a közlésfolyamatba, minden mondat továbbépíti a szöveget.

A szöveg kerek, egész, lezárt, teljes közlés, üzenet, a kommunikáció legfőbb eszköze.

A szövegek többnyire több mondatból állnak, de a beszédhelyzettől függően egyetlen mondatból, egyetlen szóból is állhatnak.

A szövegre jellemző a **szövegösszetartó erő**, ugyanis a szöveg mondatai között összefüggés van. A mondatokat összekapcsolja a téma, a cím, a köztük lévő tartalmi, logikai összetartozás, pl. az időrendi vagy ok-okozati összefüggés. A mondatok összefűzését nyelvtani kapcsolóelemek is segítik: a névmások (utalósók), a kötőszók, a határozott igei személyragok, a határozott névelő, a szórend, a mondatok rendje stb.

A szöveg legkisebb egysége a **mondat**. A hosszabb szövegekben a tartalmilag szorosan összetartozó mondatok mondatömböt alkotnak, ezeket gyakran külön **bekezdésekbe** írjuk.

A szöveg nagyobb egységei: **a bevezetés, tárgyalás, befejezés.**

A közlési folyamattól függően szövegeink nagyon sokfélék. Másként nyilatkozunk meg családi, baráti környezetben, más a jellemző a köznyelvi szövegekre, a sajtószövegekre, megint más a tudományos írásokra, és egészen egyediek lehetnek a szépirodalmi alkotások.

A szövegek beszédben és írásban egyaránt **nyelvi és nem nyelvi jelekből** épülnek fel.

A **beszédet** halljuk, ezért a szóbeli megnyilatkozásokat jellemzik az alábbi nem nyelvi jelek: hang-lejtés, hangsúly, beszédtempó, hangerő, hangszín, szünetek. Ugyanakkor a beszédet kísérhetik még: gesztusok, arcjáték, fontos lehet a testtartás, a mozdulatok, sőt a külsőnk is.

Az **írott szövegek** nem nyelvi jellemzői:

- a szöveg képe
- a tagolása, bekezdések, kiemelések
- a betűforma, aláhúzás, keret...
- színek
- ábrák, képek stb.

1. FELADAT

Gábor nagyon szeret számítógépezni, és írott szövegeket alkotni, így szívesen segít hűgának, Fanninak is, hogy megismerkedjen az alapokkal. Először az írott szöveg nem nyelvi jellemzőit és azok számítógépes megjelenítését szeretné testvéreinek megtanítani. A **szöveg képe (K)**, a **tagolás (T)**, a **betűtípus (B)** és az **ábrák, képek (Á)** témakör együttes megismerése azonban még sok lenne Fanninak.

Milyen lehetőségek állnak Gábor rendelkezésére, ha a négy témakörből egyszerre csak kettővel szeretne Fanni foglalkozni? Írd a témakörök betűjelét a számítógépek képernyőjébe!

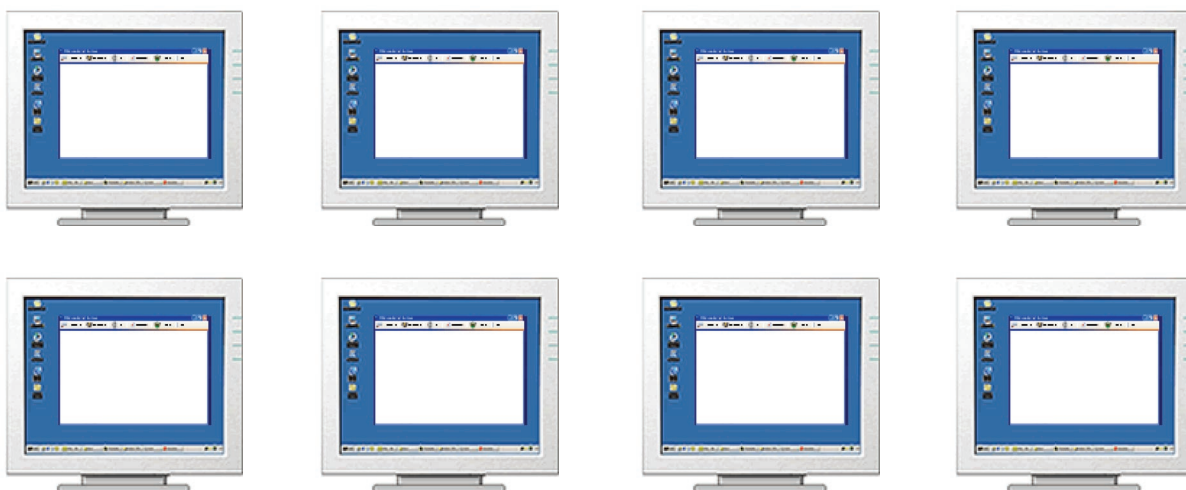

2. FELADAT

Gábor először a szöveg szerkezetével ismertette meg hűgát, majd feladatokat adott a számára. Előként azt kérte tőle, hogy értelmezze az alábbi megállapítást.

A MONDATOK AKKOR ÉS CSAK AKKOR ALKOTNAK SZÖVEGET, HA LÁNCSEMKÉNT KAPCSOLÓDNAK ÖSSZE.

Fanni négy lehetőséget is megfogalmazott bátyja feladványával kapcsolatban. Melyek fordulhatnak elő és melyek nem?

Írj egy **I** betűt a szövegbuborékba, ha előfordulhat az eset, vagy egy **H** betűt, ha nem fordulhat elő!

A) A mondatok szöveget alkotnak, és láncszemként kapcsolódnak össze.

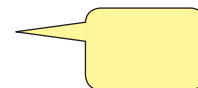

B) A mondatok szöveget alkotnak, és nem kapcsolódnak össze láncszemként.

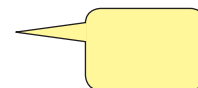

C) A mondatok nem alkotnak szöveget, és nem kapcsolódnak össze láncszemként.

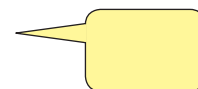

D) A mondatok nem alkotnak szöveget, és láncszemként kapcsolódnak össze.

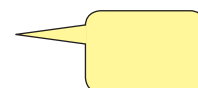

3. FELADAT

Írd be, melyik illik az üres téglalapba!



állítmány
bevezetés
kommunikáció
közlés

4. FELADAT

Keresd meg azokat a közös sajátosságokat, amelyek mindegyik megállapításban szerepelnek, majd írd ki a pontsorra!

- A) Szövegeink nagyon sokfélék lehetnek, de mindegyikre jellemző, hogy kerek, egész, teljes, lezárt közlést tartalmaznak.
- B) Az írott szövegek kerek, egész, igényesen szerkesztett, választékos szóhasználattal fogalmazott, teljes, lezárt közlések.
- C) A szépirodalmi szövegek olyan kerek, egész, teljes, lezárt közlésnek minősülnek, amelyek egészen egyediek lehetnek.
- D) Kerek, egész, teljes, lezárt közlésnek számítanak beszédünk szövegei is, bár a mondatok kapcsolata lazább, szerkesztettségük néha szabálytalan is lehet.

.....

Mire vonatkoznak a kiemelt közös sajátosságok?

2. EGYSÉG

1. FELADAT

A felsorolt kifejezések segítségével fogalmazd meg, hogy mi a szöveg!

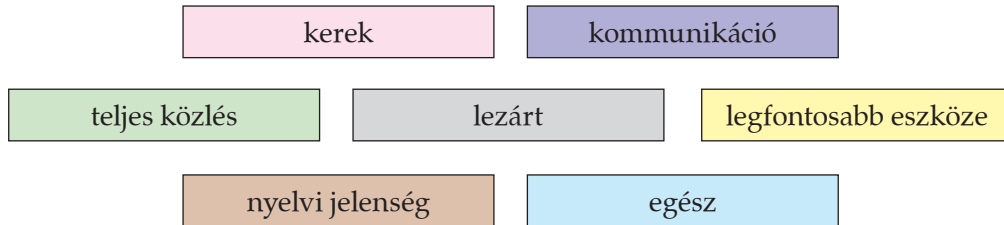

A szöveg olyan

.....

2. FELADAT

Később Gábor megismertette Fannit a **gesztusokkal**, az **arcjátékkal** és a **testtartással** mint metakommunikatív jelekkel. Elhatározta, hogy igazi színjátészó órákat fog neki tartani. Minden nap délelőtt és délután különböző nem nyelvi jelek használatával foglalkoztak. Mit gyakorolhattak?

Írd a nem nyelvi jelek kezdőbetűjét a táblázatba! (Gesztus: G. Arcjáték: A. Testtartás: T.)

DE	DU

DE	DU

DE	DU

DE	DU

DE	DU

DE	DU

DE	DU

DE	DU

DE	DU

3. FELADAT

Az alábbiakban ismét egy nyelvtani megállapítást olvashattok.

A MONDATOK **AKKOR ÉS CSAK AKKOR** ALKOTNAK SZÖVEGET, **HA** SZÖVEGÖSSZETARTÓ ERŐ FŰZI ÖSSZE ŐKET.

Írj egy **L** betűt a szövegbuborékba, ha **lehetséges** az eset, vagy egy **N** betűt, ha **nem lehetséges!**

A) A mondatok szöveget alkotnak, és szövegösszetartó erő fűzi őket össze.

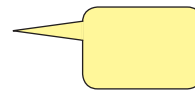

B) A mondatok nem alkotnak szöveget, és szövegösszetartó erő fűzi őket össze.

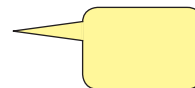

C) A mondatok szöveget alkotnak, és nem fűzi őket össze szövegösszetartó erő.

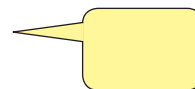

D) A mondatok nem alkotnak szöveget, és nem fűzi őket össze szövegösszetartó erő.

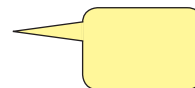

4. FELADAT

Húzd át, melyik nem illik az oszlopba! Választásodat szóban indokold meg!

a) hangsúly

hanglejtés

üzenet

szünetek

hangerő

b) betűforma

ábra

aláhúzás

hangszín

keret

3. EGYSÉG

1. FELADAT

Írd be a megadott nyelvtani fogalmakat az ábra megfelelő részébe!

bekezdés tárgyalás mondat szöveg

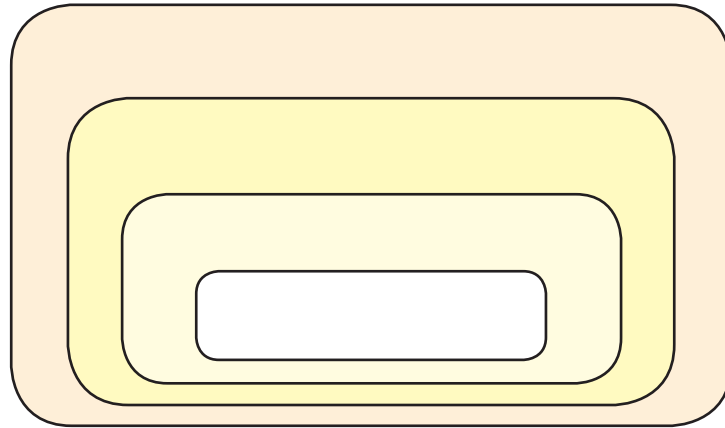

2. FELADAT

Fejezd be a mondatot!

Ha a sajtószöveg kommentár, akkor az információk megértését segíti elő azáltal, hogy magyarázatot fűz hozzájuk.

A vizsgált sajtószöveg nem fűz magyarázatot az információhoz, tehát

.....

3. FELADAT

Írd be, melyik illik az üres téglalapba!



tárgyalás
mondattömb
bekezdés
üzenet

4. FELADAT

Alkoss minél több párt a rendelkezésedre álló két halmaz elemeinek a felhasználásával!

A jelek csoportjai: nyelvi jelek (NyJ)
nem nyelvi jelek (J)

A jelek fajtái: szó (sz)
toldalék (t)
hangsúly (h)
beszédtempó (b)

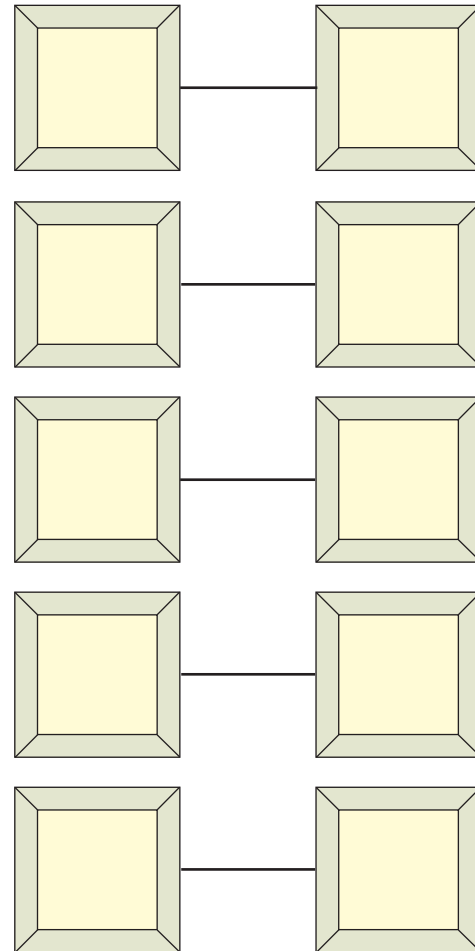
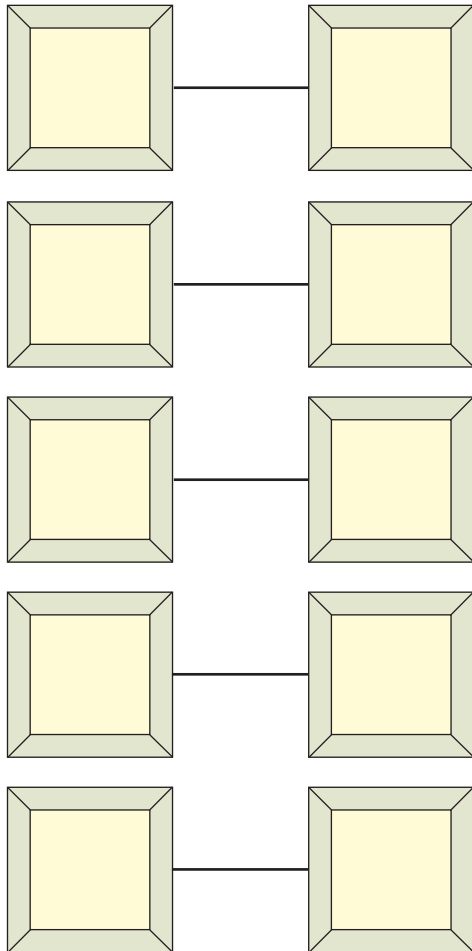

Karikázd be a valóban összetartozó párokat!

4. EGYSÉG

1. FELADAT

Csoportosítsd az alábbi jeleket! Nevezd meg a csoportokat!

betűforma hanglejtés kötőszók szórend gesztusok bekezdés
 ábrák hangerő névmások arcjáték aláhúzások igei személyragok

.....

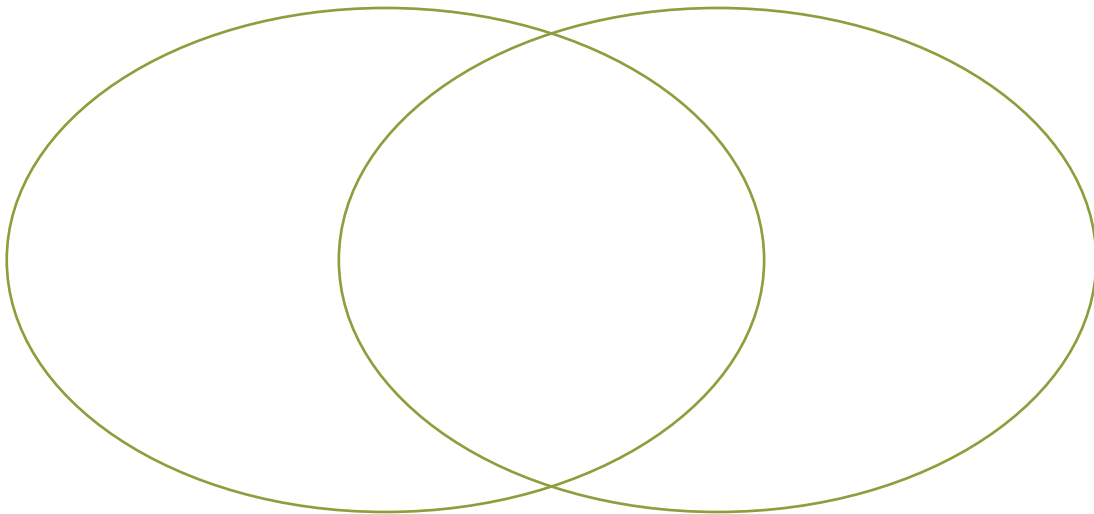

2. FELADAT

Fejezd be a mondatot!

A szöveg lehet beszéd (hangsúly, hanglejtés, hangerő, hangszín, szünetek jellemzik), vagy írott szöveg (a tagolás, a bekezdések, a betűforma, a színek jellemzik).

A vizsgált szöveg nem írott, tehát jellemzi a

.....

3. FELADAT

Az alábbiakban egy szöveg néhány bekezdésének egy-egy mondatrészét adtuk meg. Folytasd a másik két szöveg mondatrészének a leírását a pontsorokon!

a)

Régmúlt időkre emlékeznek vissza...

Részletesen elbeszéli az eseményeket...

Végül a jelenkor összefüggéseit...

b)

Történt egyszer, még húsz évvel ezelőtt...

Ahogy teltek az évek, úgy...

.....

c)

A megfigyelés előtt mindent előkészített...

.....

.....

4. FELADAT

A színjátszó órák sikeresnek bizonyultak, így Gábor szeretne az érdeklődő gyerekeknek szervezni egy tíznapos nyári tábort. A tervek szerint délelőtt a **hangsúlyozást**, a **hanglejtést** és a **beszédtempót** gyakorolnák a gyerekek. A változatosság kedvéért Gábor úgy kívánja összeállítani a programot, hogy egyetlen nap se ismételjék meg ugyanazt a napi összeállítást a diákok.

Próbáld elkészíteni a tábor programját! Írd az egyes napokat jelképező mezőkbe a tevékenység/tevékenységek betűjelét! (Hangsúly: **S**. Hanglejtés: **L**. Beszédtempó: **T**.)

hétfő			kedd			szerda		
csütörtök		péntek		hétfő		kedd		
szerda			csütörtök			péntek		

Hány napra elegendő a feltételeknek megfelelő program?

5. EGYSÉG

1. FELADAT

A felsorolt kifejezések segítségével fogalmazd meg, hogy mi a szövegösszetartó erő!

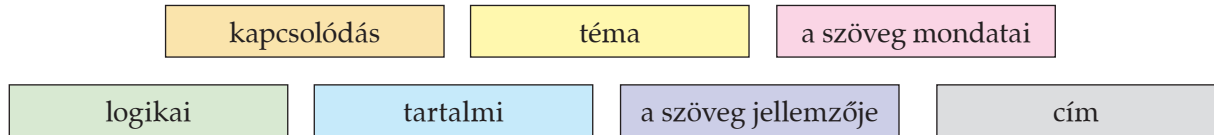

A szövegösszetartó erő

.....

2. FELADAT

Alkoss minél több párt a rendelkezésedre álló két halmaz elemei közül!

Szófaj: névmás (N), főnév (F)

Szó: körte (k), övék (ö), egymást (e), virág (v)

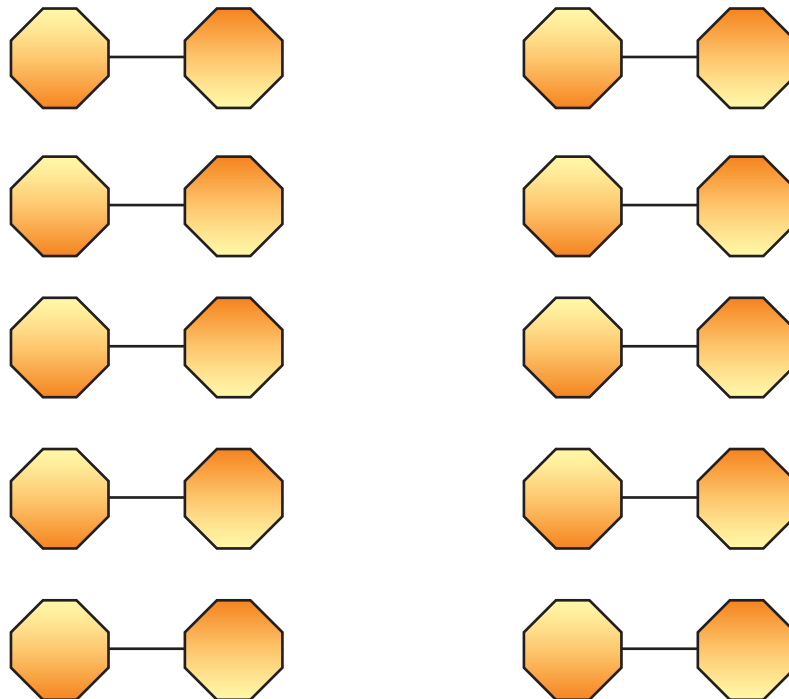

Karikázd be a szövegösszefüggés nyelvtani kapcsolóelemeit jelölő betűpárokat!

3. FELADAT

Fejezd be a megkezdett mondatot!

Ha szövegről beszélünk, akkor az lehet szóbeli vagy írásbeli is.

Ha a szöveg írásbeli, akkor nem nyelvi jellemzői a szöveg képe, a tagolása, a betűforma, az ábrák, képek.

Ha tehát a szövegről beszélünk, és az nem szóbeli, akkor

.....

4. FELADAT

Figyeld meg, miként alakítottuk a szöveget! Végezd el a következő szöveg módosítását!

Bementem a szertárba, hogy kihozzam Európa új térképét a földrajzórára. Sajnos Európa új térképét nem találtam meg, csak egy régi térkép akadt a kezembe. De a régi térképen nem tudunk minden mai államot megmutatni.



Bementem a szertárba, hogy kihozzam Európa új térképét a földrajzórára. Sajnos **azt** nem találtam meg, csak egy régi térkép akadt a kezembe. De **ezen** nem tudunk minden mai államot megmutatni.

Legkisebbik fiam, János, mindig a legkedvesebb volt számomra. Be kell vallanom, hogy Jánost jobban szeretem a többiekénél. Persze igyekeztem úgy bánni Jánossal, hogy ez ne legyen nyilvánvaló számára.



.....

.....

.....

.....

5. MODUL

A TÖMEGKOM- MUNIKÁCIÓ – SAJTÓSZÖVEGEK

1. EGYSÉG

Sajtószövegek

A **tömegkommunikáció** célja az emberek széles rétegeinek tájékoztatása.

Nyelvi és nem nyelvi eszközök segítségével közvetít információt. A tömegkommunikációs szöveg lehet tájékoztató (pl. hír), felhívó (pl. reklám), érzelemkifejező (pl. glossza), kapcsolatteremtő (pl. hirdetés) és esztétikai (pl. esszé) funkciójú is.

A tömegkommunikáció általában egyirányú és közvetett. Napjainkban azonban egyre gyakrabban nyílik rá mód, hogy a tömegkommunikációs folyamatban a befogadó is részt vegyen (így a kommunikáció kétirányú lesz): a levélírás, a telefonos hozzászólások, az SMS, az internet és a közönség megszólítása lehetővé teszi az egyéni véleményformálást.

A leggyakoribb tömegkommunikációs eszköz az írott és az elektronikus sajtó, azaz az újság, a televízió, a rádió és az internet.

Az újságírók, a hírszerkesztők **publicisztikai szövegekkel** foglalkoznak.

A publicisztika a latin eredetű *publicare* (közhírré tenni) szóból ered. A publicisztika különféle sajtószerzők összességét jelöli. Műfajai: a hír, a tudósítás, a közlemény, a kommentár, a glossza, a jegyzet, a kritika, a riport, az esszé stb.

A publicisztika **feladata** a társadalom tagjainak **tájékoztatása** közérdekű és időszzerű eseményekről. Feladatából következően a jó sajtószerző hiteles és pártatlan, gondolatmenete világos, könnyen érthető, valamint megfelel a műfaj formai és tartalmi követelményeinek. Megkülönböztetünk **tájékoztató** (hír, tudósítás) és **véleményközlő** (kommentár, glossza, jegyzet stb.) sajtószerzőket.

A **hír** rövid, tömör, közérdekű tájékoztató sajtóműfaj. Az esemény közzélése mellett tájékoztatja az olvasót az időről, a helyszínről és a szereplőkről.

A **tudósítás** sok tekintetben hasonló a hírhez (felel a ki, hol, mikor, mit, miért, hogyan kérdésekre), ám az újságíró a fentiek mellett saját tapasztalatairól, élményeiről is tudósítja az olvasót.

A **riport** jellemzője a személyes jelenlét, a személyes hang, a párbeszédes forma és a cselekmény, esemény, amiről a beszélgetés által tudósít a riporter.

Az **interjúban** párbeszédes formában hangoznak el közérdekű információk.

A **kommentár** a tájékoztató sajtóműfajok által közölt információk megértését segíti elő azáltal, hogy magyarázatot fűz hozzájuk.

A **glossza** rövid, tömör ironikus írás, ami általában csattanóval zárul, és valamilyen valós élethelyzetet állít középpontba.

A **jegyzet** valamilyen mindennapi történet, jelenséget igényes stílusban tár az olvasó elé, hogy elgondolkoztassa.

1. FELADAT

Marika és Éva iskolaújságot szerkesztenek. Az új számban szeretnék a tájékoztatás mellett a véleményező műfajoknak is helyet adni. A választás azonban nem egyszerű: a **kommentár (KO)**, a **glossza (G)**, a **kritika (KR)** és a **jegyzet (J)** mind igazi kihívást jelent, Marikáék azonban a négy lehetőség közül csak kettőt szeretnék ugyanabban a számban megjelentetni.

Milyen lehetőségek állnak a lányok előtt? Írd a tevékenységek betűjelét az újságokba!

2. FELADAT

Az iskolaújság egyik rovata logikai fejtörőket is tartalmazott. Marika és Éva egy csalafinta feladatot választott az első számba.

HA A SAJTÓSZÖVEG TÁJÉKOZTATÓ, AKKOR AZ VAGY RÖVID, TÖMÖR, VAGY AZ ÚJSÁGÍRÓ TAPASZTALATÁT IS TARTALMAZZA.

Négy mondatról kellett az olvasóknak eldönteni, hogy igaz vagy hamis állítás.

Írj egy **I** betűt a téglalapba, ha **igaz** a megállapítás, vagy egy **H** betűt, ha **hamis**!

A) Lehet, hogy egy tájékoztató sajtószöveg nem rövid és tömör, és az újságíró tapasztalatát sem tartalmazza.

B) Lehet, hogy egy tájékoztató sajtószöveg rövid és tömör, és az újságíró tapasztalatát is tartalmazza.

C) Lehet, hogy egy tájékoztató sajtószöveg nem rövid és tömör, és tartalmazza az újságíró tapasztalatát.

D) Lehet, hogy egy tájékoztató sajtószöveg rövid és tömör, és az újságíró tapasztalatát nem tartalmazza.

3. FELADAT

a) Írd be, melyik illik az üres téglalapba!

regény	⋮	novella	=	tudósítás	⋮	
jegyzet elbeszélés riport publicisztika						

b)

szöveg	⋮	közlés	=	publicisztika	⋮	
bekezdés kommentár tájékoztatás interjú						

4. FELADAT

Keressd meg azokat a közös sajátosságokat, amelyek mindegyik megállapításban szerepelnek, majd írd ki a pontsorra!

- A) A hír akkor jó, ha közérdekű, időszerű eseményről, frissen, röviden tájékoztat.
- B) A tudósítás úgy ad tájékoztatást közérdekű, időszerű eseményről, hogy a tudósító a saját maga helyszíni tapasztalatait is közli.
- C) A riportot is az időszerűség jellemzi, a tudósítással rokon újságírói műfaj, úgy ad tájékoztatást közérdekű eseményről, hogy megszólaltatja a résztvevőket is.
- D) A napilapokban megjelenő újságcikkektől azt várják az olvasók, hogy frissen adjanak tájékoztatást közérdekű és időszerű eseményekről.
- E) Az interjú párbeszédese formában tájékoztat, informál, miközben az interjúalany személyes véleményét fejt ki valamilyen közérdekű és időszerű eseményről.

.....
 Mire vonatkoznak ezek a közös jellemzők?

.....

2. EGYSÉG

1. FELADAT

A felsorolt kifejezések segítségével fogalmazd meg, hogy mi a hír!

esemény	tájékoztató	idő	friss
helyszín	tömör	szereplők	közérdekű
	rövid	sajtószöveg	

A hír olyan

.....

2. FELADAT

Marika és Éva már az újság végleges összeállítása előtt áll. Az elkészült különböző sajtóműfajokba tartozó szövegek közül kell kiválasztaniuk azt a kettőt, melyek majd az új számban is helyet kapnak. Ráadásul a sorrendjük is fontos. Melyik kerüljön előre: a hír (**H**), a tudósítás (**T**) vagy a riport (**R**)? Milyen lehetséges választások vannak? Írd az újságokba a lehetséges megoldások betűjelét!

3. FELADAT

Marika és Éva a logikai rejtvény rovatban jelentette meg a következő feladványt:

EGY SZÖVEG **AKKOR ÉS CSAK AKKOR** PUBLICISZTIKAI, HA A CÉLJA A TÁRSADALOM TAGJAINAK TÁJÉKOZTATÁSA KÖZÉRDEKŰ ÉS IDŐSZERŰ ESEMÉNYEKRŐL.

Vizsgáld meg az alábbi állításokat! Karikázd be annak az állításnak a betűjelét, amelyik megfelel, és húzd át, amelyik nem felel meg a rejtvény szövegének!

- A) A vizsgált szöveg publicisztikai, és nem célja a társadalom tagjainak tájékoztatása közérdekű és időszerű eseményekről.
- B) A vizsgált szöveg publicisztikai, és célja a társadalom tagjainak tájékoztatása közérdekű és időszerű eseményekről.
- C) A vizsgált szöveg nem publicisztikai, és célja a társadalom tagjainak tájékoztatása közérdekű és időszerű eseményekről.
- D) A vizsgált szöveg nem publicisztikai, és nem célja a társadalom tagjainak tájékoztatása közérdekű és időszerű eseményekről.

4. FELADAT

Két új elem beírásával folytasd a sort!

hír – regény – interjú – elbeszélés – jegyzet – –

3. EGYSÉG

1. FELADAT

Csoportosítsd a felsorolt sajtószövegeket, majd nevezd meg a csoportokat!

jegyzet

hír

riport

tudósítás

glossza

interjú

reklám

kommentár

hirdetés

2. FELADAT

Fejezd be a mondatot!

Ha a sajtószöveg kommentár, akkor az információk megértését segíti elő azáltal, hogy magyarázatot fűz hozzájuk.

A vizsgált sajtószöveg nem fűz magyarázatot az információhoz, tehát

.....

3. FELADAT

Marika és Éva osztálytársai órán a sajtóműfajokról tanultak. Játékos feladatként memóriakártyákra írták a fogalmakat, majd párokat hoztak létre.

Alkoss te is minél több párt a rendelkezésedre álló két halmaz elemei közül!

Csoportok: tájékoztató (T)

Műfajok: hír (h)
véleményközlő (V)
jegyzet (j)
tudósítás (t)
kritika (k)

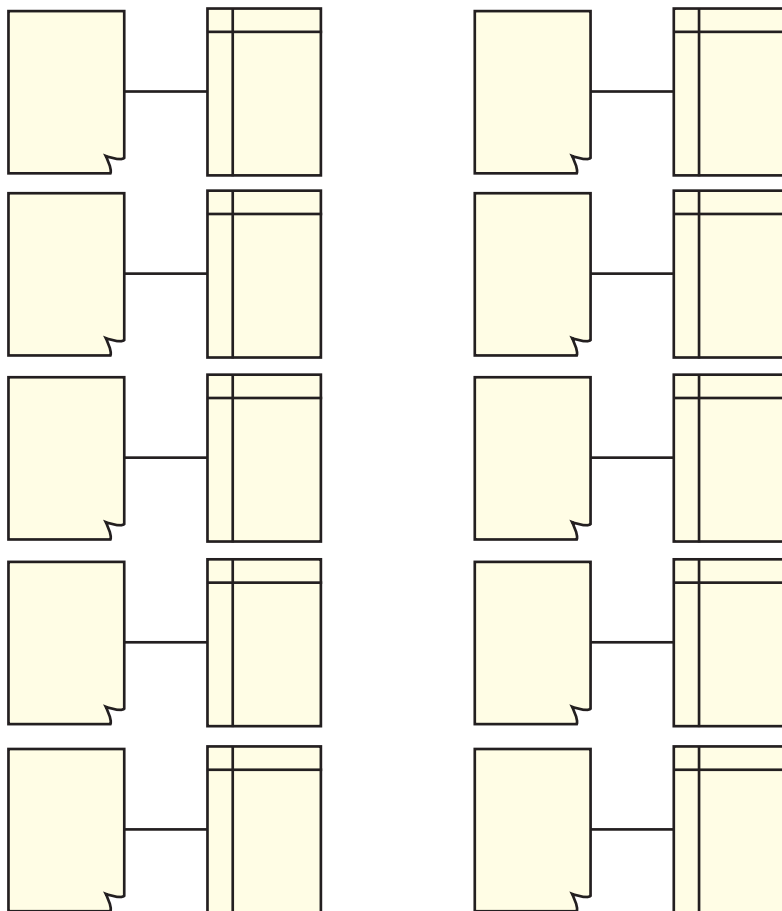

Karikázd be a valóban összetartozókat!

4. FELADAT

Írd be, melyik illik az üres téglalapba!



epika
riport
novella
tájékoztatás

4. EGYSÉG

1. FELADAT

Írd be a megadott nyelvtani fogalmakat az ábra megfelelő részébe!

sajtószöveg

tudósítás

szöveg

tájékoztató sajtószöveg

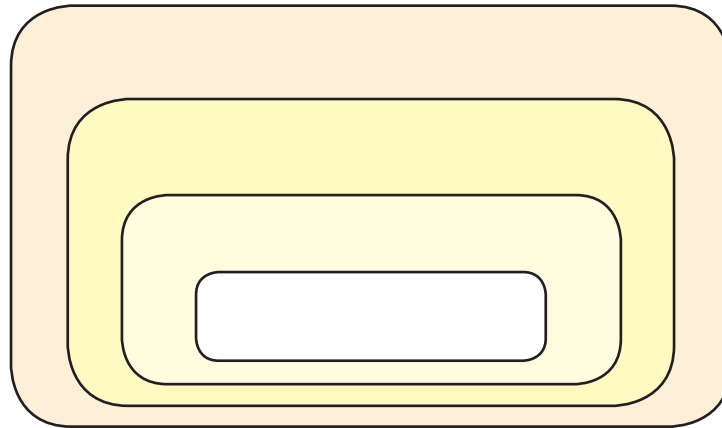

2. FELADAT

Fejezd be a mondatot!

A tájékoztató sajtóműfaj lehet hír (rövid, tömör szöveg). Az esemény közlése mellett tájékoztatja az olvasót az időről, a helyszínről és a szereplőkről) vagy tudósítás (az újságíró a fentiek mellett saját tapasztalatairól is tudósítja az olvasót).

A vizsgált sajtószöveg tájékoztató, ám nem informál az újságíró saját tapasztalatairól, tehát

.....

3. FELADAT

Húzd át, melyik nem illik az oszlopba! Szóban indokold meg, miért!

a)
regény
novella
mondat
riport
elbeszélés

b)
jegyzet
kommunikáció
kommentár
tudósítás
hír

4. FELADAT

Marika és Éva szeretné havonta megjelentetni a diáklapot. Fontosnak tartják a véleményközlő sajtóműfajokat is (**jegyzet, glossza, kritika**), de minden hónapban más műfaji összeállítást kívánnak szerkeszteni.

Írd be az egyes kiadványokat jelképező mezőkbe az adott számban megjelenő véleményközlő műfaj betűjelét! (Jegyzet: **J**. Glossza: **G**. Kritika: **K**.)

5. EGYSÉG

1. FELADAT

Az alább felsorolt fogalmakat írd be az ábra megfelelő helyére!

véleményközlő hír glossza sajtószövegek kommentár riport
 tájékoztató jegyzet tudósítás

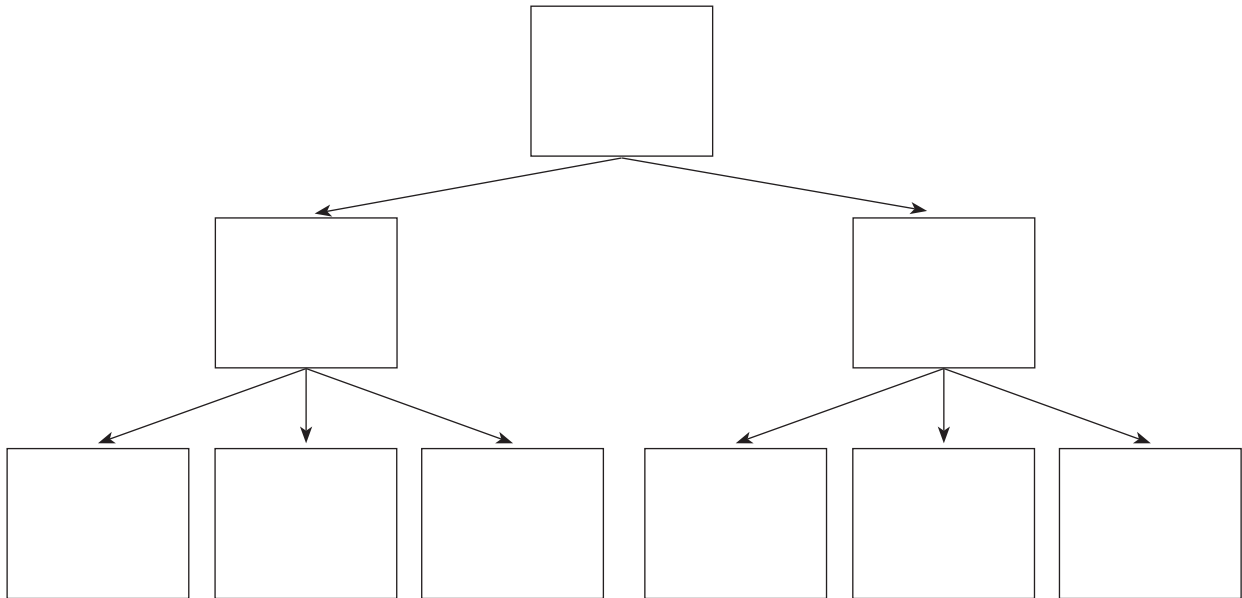

2. FELADAT

Fejezd be a megkezdett mondatot!

Ha tömegkommunikációs eszközökről beszélünk, akkor a legismertebb az írott és az elektronikus sajtó. Ha az írott sajtó műfajait vizsgáljuk, azok lehetnek tájékoztatók és véleményközlők.

Tehát ha a tömegkommunikációs eszköz nem az elektronikus sajtó, akkor a sajtóműfaj lehet

.....

3. FELADAT

Marika és Éva megvizsgálta, hogy a glossza, a hirdetés, az esszé és a tudósítás esetében is működik-e majd az érzelemkifejező és a kapcsolatteremtő funkció. Milyen lehetőségek álltak a rendelkezésükre?

Alkoss minél több párt a rendelkezésedre álló két halmaz elemei közül!

Kommunikációs funkció: érzelemkifejező (É)
kapcsolatteremtő (K)

Műfaj: glossza (g)
hirdetés (h)
esszé (e)
tudósítás (t)

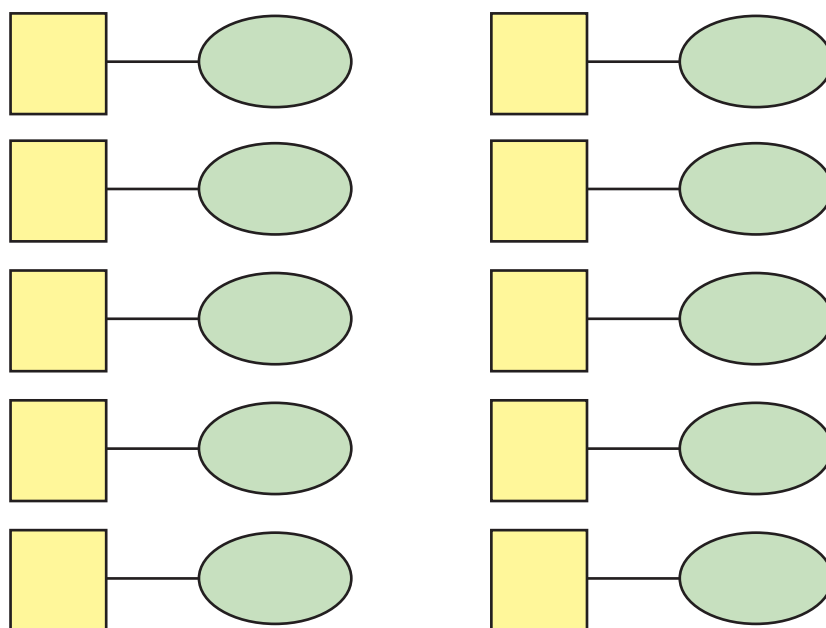

Mindegyik műfajnál sikerült a próba?

4. FELADAT

Figyeld meg, miként alakítottuk át a szöveget! Végezd el a következő szöveg átalakítását!

Az ország 156 múzeumában mintegy 1300 programra várták az érdeklődőket a Múzeumok Éjszakáján 2007. június 23-án. A rendezvényen idén még többen vettek részt, mint tavaly, így a legfrissebb adatok szerint a látogatók száma elérte a 235 ezret. Budapesten 152 ezren, míg vidéken 83 ezren voltak kíváncsiak a múzeumok által szervezett eseményekre.

Már negyedik éve részese vagyok annak az élménynek, amit a Múzeumok Éjszakája nyújt. Idei programok közül kettőt emelek ki, melyek nagy élményt jelentettek sokakkal együtt nekem is. A Budapest Történeti Múzeumban a reneszánsz világába varázsolták vissza a látogatókat: zenével, tánccal, korhű ruhákkal. A Közlekedési Múzeum autógyártás történeti termében pedig autós mozit nézhettünk.

Az Arany János Általános Iskola udvarán április 17-én, a tavaszi szünet első napján felavatták a természetes anyagokból épített szabadtéri játékokat. A gyerekek nagy örömmel vették birtokba a játszóteret.



.....

.....

.....

.....

